

Justiça

INSTITUTO NACIONAL DE ESTUDOS PEDAGÓGICOS
MINISTÉRIO DA EDUCAÇÃO E CULTURA
Rua da Imprensa, 16, 10ª andar

MANUAL PARA O BOLSISTA

DIRETOR DO INEP
Dr. ANÍSIO SPÍNOLA TELXEIRA

Coordenadora dos Cursos - Dinah M. de Souza Campos

1962

ÍNDICE

	<u>Páginas</u>
Introdução	1
I - Quando você chegar ao Rio	3
II - Informações importantes para você	4
III - Onde morar	5
IV - Refeições Populares	9
V - Cuidados especiais	11
VI - Bancos	12
VII - Representações dos Estados	13
Centros Sociais dos Estados	13/14
VIII - Empresas Aéreas	15
IX - Transporte nos Aeroportos	16
X - Repartições Públicas Importantes	17
XI - Agências de Correio	18
XII - Bibliotecas	19
XIII - Miscos	21
XIV - Parques	23
XV - Excursões	24
XVI - Igrejas	27
Templos	28
Sinagogas	29
XVII - Edifícios de valor Artístico e Histórico	30
XVIII - Monumentos	31
XIX - Teatros	32
XX - Cinemas	33
XXI - Telefones úteis	34

Prezada Bolsista:

Você que vem ao Rio ampliar os seus conhecimentos, como bolsista do INEP, no campo de suas atividades profissionais, notará, sem dúvida, que está numa grande e bela cidade, que é complexa como toda metrópole.

Para alguma de vocês ela não é desconhecida. Para outras, entretanto, vão aqui algumas palavras na intenção de facilitar esse contato com o Rio de Janeiro para que você possa usufruir, sem perda de tempo, tudo quanto pode lhe oferecer esta oportunidade no campo cultural e na descoberta dos encantos e das belezas de uma terra privilegiada.

Você, como educadora, conhece bem o meio cultural do seu Estado, assim como os centros de interesse para sua recreação. Esperamos que venha ser-lhe de alguma utilidade este roteiro para a orientação de suas atividades no Rio.

Antes de mais nada esperamos que você chegue confiante tanto pela tradicional hospitali-

dade que pode lhe oferecer a cidade e seus habitantes como pela ajuda que terá da Coordenação dos Cursos do INEP ou do SENAI, se for o caso.

(Colaboração especial do Prof. A. Rodrigues - Diretor da Escolinha de Arte do Brasil).

*

* *

Finalmente, aceite congratulações por ter sido contemplado com uma bolsa de estudos do INEP. Trata-se de um privilégio que importa em grandes responsabilidades, mas tudo certamente resultará em grande sucesso se o bolsista dedicar-se a seu trabalho e realizar com satisfação as tarefas propostas.

Rio de Janeiro, 1962.

I - QUANDO VOCÊ CHEGA AO RIO DE JANEIRO

Antes de mais nada, chegue confiante

- 1 - Se não reservou alojamento, recomenda-se o "HOTEL ARGENTINA" - Rua Cruz Lima, nº 30

Fone: 25-7233

Flamengo

Não se esqueça de que se trata de hotel dispendioso, sendo indicado apenas para casos eventuais.

- 2 - Apresente-se à COORDENAÇÃO DOS CURSOS DO INEP - Ministério da Educação e Cultura, 10º andar, sala 1006 - Fone: 42-6372

Horário de expediente: 11:00 às 17:00 horas

Procurar por Fanf.

Lembre-se de que sua bolsa começará da data de sua apresentação no INEP.

- 3 - Apresente-se ao INEP com a CARTEIRA DE IDENTIDADE.

II - INFORMAÇÕES IMPORTANTES PARA VOCÊ:

- 1 - Você só receberá o auxílio inicial 10 (dez) dias após sua chegada.
- 2 - Quando faltar à aula por motivo de doença, telefone para Fany - Fone: 42-6372, a fim de ter suas faltas abonadas.
- 3 - Necessitando médico, peça informações com Fany.
- 4 - Precisa DENTISTA PARTICULAR??
Recomendamos: Dr. D. F. Romero
Rua 2 de dezembro, 77
Fone: 25-4427
- 5 - Você não pode afastar-se do Rio, nem mesmo nos fins de semana, sem solicitar, por escrito, sua saída à Coordenadora dos Cursos.

III - ONDE MORAR ??

Não fique aprensiva, no Rio, há muito boa vontade para com os seus hóspedes.

ZONA SUL

- 1 - Rua Lacerda Coutinho, 20
Fone: 57-5227
Copacabana
- 2 - Rua Santa Clara, 37 apt. 501
Fone 57-6466
Copacabana
- 3 - Rua Ronald de Carvalho, 147 apt. 201
Fone: 57-7161
Copacabana
- 4 - Rua Xavier da Silveira, 29 apt. 803
Fone: 27-9851
Copacabana
- 5 - Av. Atlântica, 3590 - Copacabana
Fone: 47-6743
- 6 - Praia de Botafogo, 422 apt. 905
Fone: 26-0777
Botafogo
- 7 - Marques de Olinda, 56
Fone: 46-2694
Botafogo

- 8 - Rua Marquês de Abrantes, 127 apt. 201
Flamengo
- 9 - Rua Marquês de Abrantes, 173 apt. 309
Fone: 25-1688
Flamengo
- 10 - Rua Correa Dutra, 30 apt. 202
Flamengo
- 11 - Rua Senador Vergueiro, 182 apt. 4
Fone: 25-4922
Flamengo
- 12 - Rua Senador Vergueiro, 182 apt. 2
Flamengo
- 13 - Rua Real Grandeza, 87
Fone: 26-0981
Botafogo
- 14 - Rua da Glória, 306 (Pensionato)
Fone: 42-1227
Glória
- 15 - Rua Visconde de Ouro Preto, 39
Fone: 26-2697
Botafogo
- 16 - Rua Nascimento Silva, 571
Ipanema

C E N T R O

- 1 - Rua Santa Luzia, 776 apt. 1104
Fone: 52-8736
Centro
- 2 - Ladeira Santa Tereza, 128 (Pensionato)
Fone: 42-1969
Santa Tereza
- 3 - Rua Joaquim Martinho, 641 (Pensionato)
Fone: 22-5337
Santa Tereza

Z O N A N O R T E

- 1 - Rua Magalhães Castro, 180
Fone: 29-2617
Jacaré
- 2 - Rua Magalhães Castro, 274
Fone: 29-6756
Jacaré
- 3 - Rua Manoel Cotrin, 31 apt. 201
Jacaré
- 4 - Rua Manoel Cotrin, 282
Jacaré
- 5 - Rua Lino Teixeira, 206 apt. 201
Jacaré
- 6 - Rua Mariana Portela, 32
Fone: 29-1276

- 7 - Rua Condessa Belmonte, 150 apt. 101
Fone: 49-7632
Engenho Novo (para rapazes)
- 8 - Rua Luiz Zancheta, 72
Jacaré
- 9 - Rua Cadete Polônia, 41 apt. 302
Jacaré
- 10 - Pensionato Santa Marta
Fone: 29-3148
Meier
- 11 - Rua Francisco Bernardino, 42 apt. 101
Fone: 49-2658
Estação Riachuelo

IV - REFEIÇÕES

- 1 - O ALMOÇO DOS BOLSISTAS DO CURSO DE ARTES INDUSTRIAIS
É TOMADO NO SENAI, importando em:
R\$ 700,00 mensais
- 2 - As pensões da ZONA NORTE: a partir de R\$ 4.000,00 só
com café pela manhã.
- 3 - As pensões da ZONA SUL variam de preços: de
R\$ 7.000,00 a R\$ 10.000,00, incluindo apenas café pe-
la manhã e jantar

VOCÊ DESEJA TOMAR REFEIÇÕES POPULARES

- 4 - SPAGHETTI LÂNDIA
Rua Álvaro Alvim, 21-B (cidade)
- 5 - CASA MESBLA
na Sobre-loja - LANCHONETE (cidade)
- 6 - LANCHONETE
Rua da Assembleia, 71 (cidade)
- 7 - LOJAS BRASILEIRAS
Rua Uruguaiana (cidade)
- 8 - LOJAS AMERICANAS
Rua do Ouvidor, 177

EM COPACABANA

9 - SPAGHETTI LÂNDIA

Av. Nossa Senhora Copacabana, 796

10 - LOJAS BRASILEIRAS

Av. Nossa Senhora Copacabana, 748

11 - LOJAS AMERICANAS

Av. Nossa Senhora Copacabana, 622

V - GUIDADOS ESPECIAIS

- 1 - Não se esqueça, você está numa cidade grande !
- 2 - Cuidado com sua bolsa, não carregue muito dinheiro!
- 3 - Não se esqueça de que o mês tem 30 dias ...
deixe alguma reserva para imprevistos ...
- 4 - Não atravesse a rua sem observar o sinal de tráfego.
- 5 - Conserve em sua bolsa a "CARTEIRA QUE A IDENTIFICA COMO BOLSISTA DO INEP.
- 6 - Se você sair em grupos sentir-se-á muito mais segura, em uma cidade que não conhece.
- 7 - NÃO SE ESQUEÇA DE QUE VOCÊ PRECISA RECEBER SEUS VENCIMENTOS DURANTE O PERÍODO DE SUA BÓLSA

VI - BANCOS

- 1 - Banco do Brasil - Rua 1ª de Março, nº 66
(Pagamento da bolsa)
- 2 - Banco de Crédito Comércio de Minas Gerais
Rua do Rosário, 107 (Centro)
- 3 - Banco Indústria e Comércio de Santa Catarina
Rua Visconde de Inhaúma, 1340 (Centro)
- 4 - Banco Mercantil Brasil
Av. Rio Branco, 311
- 5 - Banco do Rio Grande do Sul
Rua da Alfândega, 21 (Centro)
Rua Santa Clara, 47 A (Copacabana)
- 6 - Banco Nordeste Estado de São Paulo
Rua 7 de Setembro, 43 A
- 7 - Banco Nordeste Brasil
Av. Rio Branco, 124
- 8 - Banco Comércio e Indústria de Pernambuco
Rua da Quitanda, 95 (Centro)
- 9 - Banco da Bahia
Av. Rio Branco, 122 (Centro)
Rua Sousa Lima, 121 A (Copacabana)

VII - REPRESENTAÇÕES DOS ESTADOS

- 1 - Representação do Estado do AMAZONAS
Av. Franklin Roosevelt, 115
Fone: 22-7432
- 2 - Procuradoria da BAHIA
Rua São José, 90
Fone: 52-92-47 52-0484
- 3 - Procuradoria do ESPÍRITO SANTO
Rua da Quitanda, 20
Fone: 31-0296 31-0637 31-0759
- 4 - Procuradoria de SERGIPE
Av. 13 de Maio, 47
Fone: 22-2999
- 5 - Procuradoria do RIO GRANDE DO SUL
Rua México, 11
Fone: 42-7512 22-9627
- 6 - Delegacia do Estado de MINAS GERAIS
Rua Visconde de Inhaúx, 76
Fone: 23-4197

Longe do Torrão Natal, um conterrâneo é um pedacinho do céu.

DESEJA ENCONTRAR SEUS CONTERRÂNEOS? PROCURE OS
CENTROS SOCIAIS DOS ESTADOS

- 7 - Centro ALAGOANO
Praça Mauá, nº 7
Fone: 23-3111

- 8 - Centro CATARINENSE
Rua México, 74
Fone: 52-2510 (Centro)
- 9 - Centro MINEIRO
Rua Alcindo Guanabara, 21
Fone: 42-5419 (Centro)
- 10 - Centro PARANAENSE
Av. 13 de Maio, 13
Fone: 42-7165 (Centro)
- 11 - Centro PAULISTA
Rua da Carioca, 52
Fone: 42-9216 (Centro)
- 12 - Centro SUL DE MINAS
Av. Henrique Dodsworth, 65
Fone: 27-9229 (Copacabana)
- 13 - Centro SERGIPANO
Praça Mahatma Gandhi, 2
Fone: 52-7736 (Centro)
- 14 - Casa do Pará
Av. Franklin Roosevelt, 84
Fone: 52-3194 (Centro)

VIII - EMPRESAS AÉREAS

- VARIG - Av. Rio Branco, 257
Fone: 52-3700
Av. Nossa Senhora Copacabana, 291
Fone: 38-9164
- CRUZAIRO DO SUL - Esplanada do Castelo
Fone: 32-7000
- REAL - Av. Rio Branco, 277
Fone: 32 4300
- VASP - Rua Santa Inezia, 735
Fone: 42-8094
- LÓIDE AÉREO - Av. Nilo Peçanha, 26 -B
- PANAIR - Av. Graça Aranha, 226-A

IX - TRANSPORTE NOS AEROPORTOS
AS OPORTO DO CALEÃO

Da cidade para o Aeroporto:

Ônibus: nº 6 - saída: Praça 15 de Novembro

" " 8 - " : Praça Mauá

" " 207- " : do Castelo

AEROPORTO SANTOS DUMONT

Do Centro da cidade para o aeroporto

1 - CIRCULAR nº 1

2 - " nº 3

X - REPARTIÇÕES PÚBLICAS IMPORTANTES

- 1 - Ministério da Educação e Cultura
Rua da Imprensa, 16
- 2 - Ministério da Fazenda
Av. Presidente Antonio Carlos, 375
- 3 - Ministério do Trabalho
Av. Presidente Antonio Carlos
- 4 - Ministério da Aeronáutica
Av. Churchill, 157
- 5 - Ministério da Agricultura
Largo da Misericórdia
- 6 - Palácio Guanabara
Rua Pinheiro Machado
- 7 - Reitoria da Universidade do Brasil
Av. Pasteur, 250

XI - DIVERSAS AGÊNCIAS DE CORREIO

- 1 - Correios Gerais - Praça 15 de Novembro
- 2 - AGÊNCIAS - Av. Rio Branco, nº 2
- 3 - " - Largo do Machado, 35
- 4 - " - Jardim Botânico - P. Leão, 8
- 5 - " - Rua Voluntários da Pátria, 254
- 6 - " - Av. Nossa Senhora Copacabana, 540
- 7 - " - Av. Rio Branco, 137

XII - BIBLIOTECAS

Os desejosos de aumentar seu saber encontram nas bibliotecas uma fonte inesgotável.

- 1 - Biblioteca Nacional
Av. Rio Branco - Início Praça Marechal Floriano
- 2 - Biblioteca Municipal
Av. Presidente Vargas, 1261
- 3 - Biblioteca Popular Botafogo
Rua Farenzi, 38 - Fone: 26-2443
- 4 - Biblioteca Popular Meyer
Rua Fr. Meyer, 32
Fone: 29-7816
- 5 - Biblioteca Popular Tijuca
Rua Des. Isidoro, 41
Fone: 48-9014
- 6 - Biblioteca da ABI
Rua Araujo Porto Alegre - Esquina Mórco
- 7 - Biblioteca Imprensa Nacional
Av. Rodrigues Alves

- 8 - Biblioteca Jefferson
Av. Atlântica, 2634
- 9 - Biblioteca do Ministério da Educação
Rua da Imprensa, 16 - 5ª andar
- 10 - Biblioteca do Ministério da Fazenda
Av. Antonio Carlos
- 11 - Biblioteca do Ministério da Guerra
Praça Duque de Caxias
- 12 - Biblioteca do Instituto Nacional de Estudos Pedagógicos
Rua Voluntários da Pátria, 107

XIII - VAJAMOS CONHECER OS MUSEUS DO RIO DE JANEIRO?

Um museu fala, sempre, do passado de um povo, de suas realizações e feitos.

Sua cultura será enriquecida pelo conhecimento dos elementos ligados à história do país ou de suas produções artísticas.

MUSEUS

- 1 - Museu Nacional de Belas-Artes
Av. Rio Branco, 199
Horário: 15:00 às 21:00 hs.

- 2 - Museu de Arte Moderna do Rio de Janeiro
Av. Beira-Mar (Novo Aterro da Glória)
Horário: 12:00 às 19:00 hs.

- 3 - Museu Histórico da Cidade
Estrada Santa Marinha - Gávea
Horário: 12:00 às 17:00 hs.

- 4 - Museu Histórico Nacional
Praça Marechal Âncora - Centro
Horário: 12:00 às 16:00 hs.
- 5 - Museu Nacional
na Quinta da Boa Vista - São Cristóvão
Horário: 12:00 às 16:30 hs.
- 6 - Museu do Índio
Rua Mita Machado
Horário: de 11:00 às 17:00 hs.
- 7 - Museu de Caça e Pesca
Praça 15 de Novembro (Ed. da Pesca - 4º andar)
Horário: 11:00 às 17:00 hs.
- 8 - Casa de Rui Barbosa
Rua São Clemente, 134 - (Botafogo)
Horário:

XIV - QUER CONHECER AS BELEZAS NATURAIS DO PIC DE JANEIRO?

Visite os parques e Florestas do Rio, que lhe oferece -
rão espetáculos inesquecíveis.

PARQUES

- 1 - Parque da Cidade (antiga residência particular da
família Guinle) no prolongamento da rua Marquês de
São Vicente - Estrada Santa Marinha. (Gávea)

- 2 - Quinta da Boa Vista
Em São Cristóvão
Ônibus nº 130 (Trigem - Ione)

- 3 - Jardim Botânico
Rua Jardim Botânico, 601
Ônibus: 107 - 108 - 118

- 4 - Praça da República
na Av. Presidente Vargas (em frente ao Palácio da
Guerra)

XV - DEIXE FAZER EXCURSÕES

Aproveite esta oportunidade e não deixe de conhecer:

1 - PETRÓPOLIS - TERESÓPOLIS

ÔNIBUS SATURIN (especial para excursões)

Av. Rio Branco, 117

Saída: sextas e domingos

Horário: 7:30 (saída do Centro)

Volta: às 19:00 horas

Preço Cr\$ 1 200,00 (com almoço e chá incluído)

VOCÊ TAMBÉM PODE VIAJAR EM ÔNIBUS COMUM

Saída da RODOVIÁRIA - Praça Mauá - Fone: 23-9113

" : 43-8052

NÃO DEIXE DE VISITAR EM PETRÓPOLIS:

- a - Museu Imperial (o orgulho da cultura brasileira)
- b - Catedral (lá está o Mausoléu da Família Imperial)
- c - Casa de Santos Dumont
- d - Hotel Quitandinha

EM TERESÓPOLIS ... ? Vamos conhecer a cidade que fica encravada na Serra dos Órgãos.

2 - NOVA FRIBURGO

Ônibus USE: locais de partida

Copacabana: Posto 6

Horário: às 06:15

LIDAR às 06:30

CENTRO: rua do Passado, 90

Para Friburgo: (diariamente)

Ônibus comum: nr. Rodoviária - Praça Mauá

Fone: 23-9113 + 43-8052

3 - FLORESTA DA TIJUCA - Cascatas - Mesa do Imperador

Ônibus SATURIN

Todos os dias exceto nos domingos

Saída do centro: às 14:00 horas

Volta às 17:00 horas

Preço Cr\$ 400,00

Av. Rio Branco, 117

Fone: 42-0015 + 52-3156 + 52-3550

ÔNIBUS COMUM - até a Cascatinha - 11 - 111 até a RUA
DA TIJUCA - aí apanhe o bonde TIJUCA
para o ALTO DA BOA VISTA.

4 - LIHA DE FAQUETÁ:

Linhas que partem da Praça 15 de Novembro

Horário: 5:30 - 7:10 - 10:00 - 13:00 - 14:00 -

17:30 - 18:30 - 22:30 - Rio - Paqueta.

Horário: Paqueta - Rio: 5:30 - 7:00 - 9:00 - 12:00

15:00 - 16:00 - 19:15 -

20:30

5 - LIHA DO GOVERNADOR:

Ônibus: nº. 6 - parte da Pça. 15 de Novembro

nº. 8 - " " " Mauá

nº. 207- " de Castelo.

XVI - IGREJAS DO RIO DE JANEIRO

- 1 - Mosteiro de São Bento
Rua Don Gerardo (Centro)
- 2 - Igreja de Nossa Senhora da Glória do Outeiro
No Outeiro da Glória
- 3 - Igreja de Santa Cruz dos Militares
Rua 1ª de Março (Centro)
- 4 - Igreja de Nossa Senhora do Monte do Carmo
Rua 1ª de Março
- 5 - Igreja da Candelária (CATEDRAL)
Av. Presidente Vargas
- 6 - Igreja e Convento de Santo Antônio
Largo da Carioca
- 7 - Igreja de São Francisco da Penitência
Largo da Carioca (ao lado do Convento de
Santo Antônio)
- 8 - Capela do Myrink
Floresta da Tijuca

- 9 - Catedral Metropolitana
Rua 1ª de Março (ao lado da Igreja do Carmo)
- 10 - Igreja de Nossa Senhora do Rosário
Rua Uruguaiana
- 11 - Igreja São José
ao lado da Câmara dos Deputados
- 12 - Igreja Santa Luzia
Rua Santa Luzia, esquina da Av. Pres. Antônio Carlos
- 13 - Igreja Nossa Senhora da Penha
no penhasco da Penha

14 - IGREJAS EVANGÉLICAS

- 1 - Igreja Episcopal Brasileira - Paróquia Redentor
Rua Maddock Lúbo, 258
Fone: 28-0396
- 2 - Igreja Episcopal Brasileira - Missão de São Lucas
Rua Real Grandeza, 99
- 3 - Igreja Batista Tijuca
Barão de Itaipu, 115
Fone: 58-6361
- 4 - Igreja Batista Central
Catumbi, 89
Fone: 32-1145

- 5 - Igreja Cristã Presbiteriana
Rua A. Brand, 135
Fone: 34-4373
- 6 - Igreja Evangélica Interana
Rua G. Crepe, 341
Fone: 48-4398
- 7 - Igreja Metodista Jardim Botânico
Rua Jardim Botânico, 648
Fone: 46-3261
- 8 - Igreja Metodista Catete
Praça São Salvador, 48
Fone: 25-3448
- 9 - Igreja Presbiteriana Copacabana
Rua Barata Ribeiro, 335
Fone: 37-1101

S I N A G O G A S

- 1 - Centro Israelita Brasileiro
Rua Tenente Passelo, 8
Fone: 32-3656

XVII - EDIFÍCIOS DE VALOR ARTÍSTICO E HISTÓRICO

- 1 - Palácio da Reitoria da Universidade
Av. Pasteur,
- 2 - Palácio do Catete
Rua do Catete,
- 3 - Palácio do Itamarati
Rua Marechal Floriano, 196
- 4 - Paço da Cidade
Rua 1ª de Março
(hoje Departamento dos Correios e Telegrafos)
- 5 - Largo do Boticário
no fim do Cosme Velho (Laranjeiras)

XVIII - OS PRINCIPAIS MONUMENTOS

- 1 - Dom Pedro I - na Praça Tiradentes
- 2 - Pedro Álvaro Cabral (junto do Largo da Glória)
- 3 - Duque de Caxias - defronte do Ministério da Guerra
- 4 - Almirante Barroso - Praia do Flamengo
- 5 - José de Alencar - Praça José de Alencar - Catete
- 6 - General Osório - Praça Paris
- 7 - Floriano Peixoto - Praça Floriano
- 8 - Tiradentes - em frente à ex-Câmara Federal
- 9 - José Bonifácio - no Largo de São Francisco
- 10 - Barão do Rio Branco - Esplanada do Castelo
- 11 - Almirante Tamandaré - Praia do Botafogo
- 12 - Marechal Deodoro da Fonseca - início da Praça Paris

XIX - TEATROS

- 1 - Teatro Municipal - na Praça Floriano
(aos domingos concêrtes para Juventude - pela
ORQUESTRA SINFÔNICA).
Fone: 42-3103
- 2 - Teatro COPACABANA
Av. Nossa Senhora de Copacabana, 1702 - no edificio
do Copacabana Hotel
Fone: 57-1818
- 3 - Teatro GINÁSTICO
Av. Graça Aranha, 187
Fone: 42-4521
- 4 - Teatro do TABLADO
Av. Lineu Paula Machado, 795 - Gávea
Fone: 26-4555
- 5 - Teatro de BOISO
Praça General Osório
Fone: 27-3122
- 6 - Teatro SANTA ROSA
Visconde de Pirajá, 26

XX - C I N E M A S

- 1 - Cinema COPACABANA - Av Copacabana, 801 - 57-5134
- 2 - " ART PALÁCIO - Av. N^a.S^a. Copacabana, 759-B
57-2795
- 3 - " ASTÓRIA - Visconde de Pirajá, 595 - 47-0466
- 4 - " AZTECA - Catete, 228 - 45-6813
- 5 - " CARUSO - Av. N^a.S^a.Copacaban, 1362 . 27-5110
- 6 - " FLÓRIDA - Siqueira Campos, 69/71 - 37-7141
- 7 - " IPANEMA - Visconde de Pirajá , 86 - 47-3806
- 8 - " IEBLON - Ataufo Paiva, 391 - B - 27-7805
- 9 - " ÓPERA - Praia do Botafogo, 340 - 46-7218
- 10 - " PLAZA - Rua do Passaio, 78 - 22-1097
- 11 - " ROXY - Av. N^a.S^a. Copacabana, 945 - 27-8245
- 12 - " SÃO LUIZ - Catete, 315 - 25-7459 ou 25-7679
- 13 - " TIJUCA - Conde do Bonfim, 344 - 48-4518
- 14 - " VITÓRIA - Senador Dantas, 45 A - 42-9020
- 15 - " RIAN - Av. Atlântica 2964 - 47-1144
- 16 - " METRO COPACABANA - Av.N^a.3^a. Copacabana,
749 - 37-9898
- 17 - " METRO PASSEIO - Passeio Público, 62 -
22-6490
- 18 - " RICAMAR - Av. N^a.3^a. Copacabana, 360 - 37-9932

XXI - TELEFONES UTEIS

Hospital do Pronto Socorro - 22-2121

Rádio Patrulha - 34-2020

Bombeiro - 32-1234

Hospital Miguel Couto - 47-2121

XXII - COMPRAS

VAZOS COMPRAR POR PREÇOS REDUZIDOS?

- 1 - Casas Gobera Sedas
Rua do Ouvidor, 128
- 2 - Seda Moderna
Uruguaniana, 39
- 3 - Casa Alberto
Rua Visconde de Pirajá, 274
- 4 - Na Fábrica DEL CASTILHO - Nova América
em Del Castilho
Av. Suburbana, 2556 - Varejo
Fone: 29-0150
- 5 - Fábrica BANGÚ
Em BANGÚ

Artigos diversos para senhoras por preços mais reduzidos são encontrados nas seguintes ruas:

Alfândega, Rosário, Senhor dos Passos e Av. Passos.

Cuidado! Você precisa conhecer o artigo para não ser lograda!

BOISAS:

- 1 - Rua Azeredo Coutinho, 34 - Sobrado (perto da Praça da República)

MINISTÉRIO DA EDUCAÇÃO E CULTURA			
INSTITUTO NACIONAL DE ESTUDOS PEDAGÓGICOS			
CENTRO BRASILEIRO DE PESQUISAS EDUCACIONAIS			
PROJETO BIBLIOTECA	DESENHO 03,20	ESCALA 1:50	DATA 21-10-57
PROJETADO POR: <i>Osvaldo Lacerda</i>		APROVADO POR:	

T E T O D O 12 PAVIMENTO - PARTE POSTERIOR

T E T O

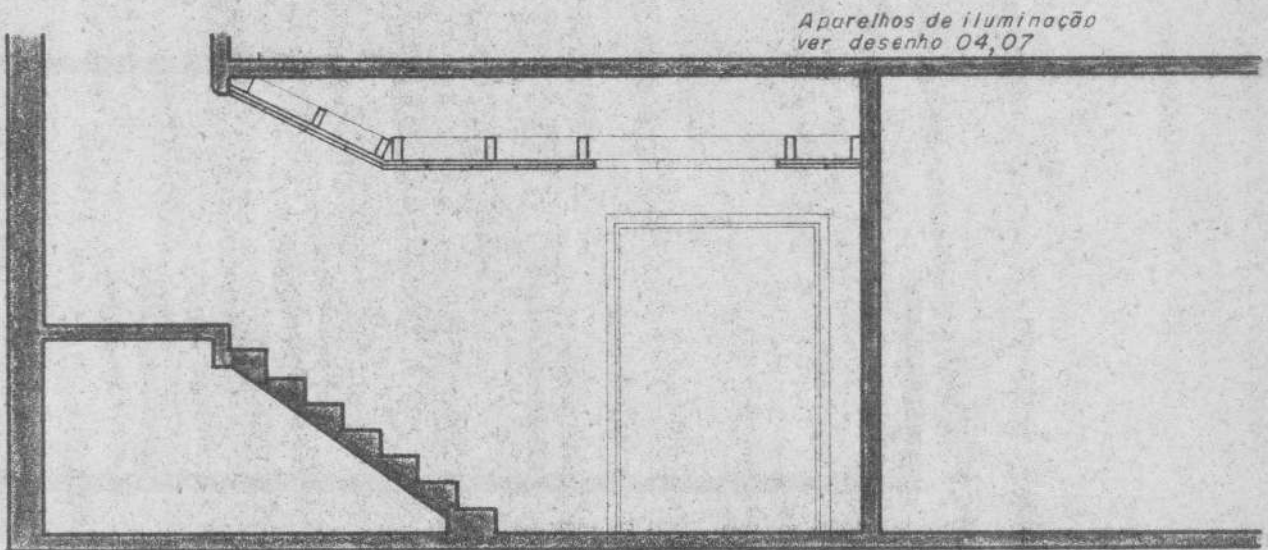

SEÇÃO C-D

Ver desenho 04,01

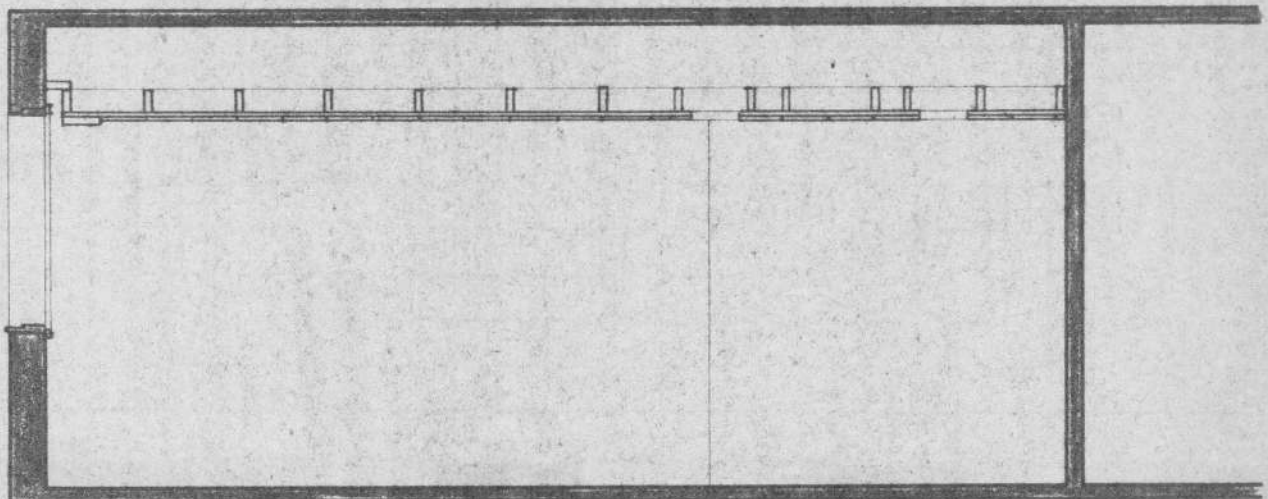

SEÇÃO E-F

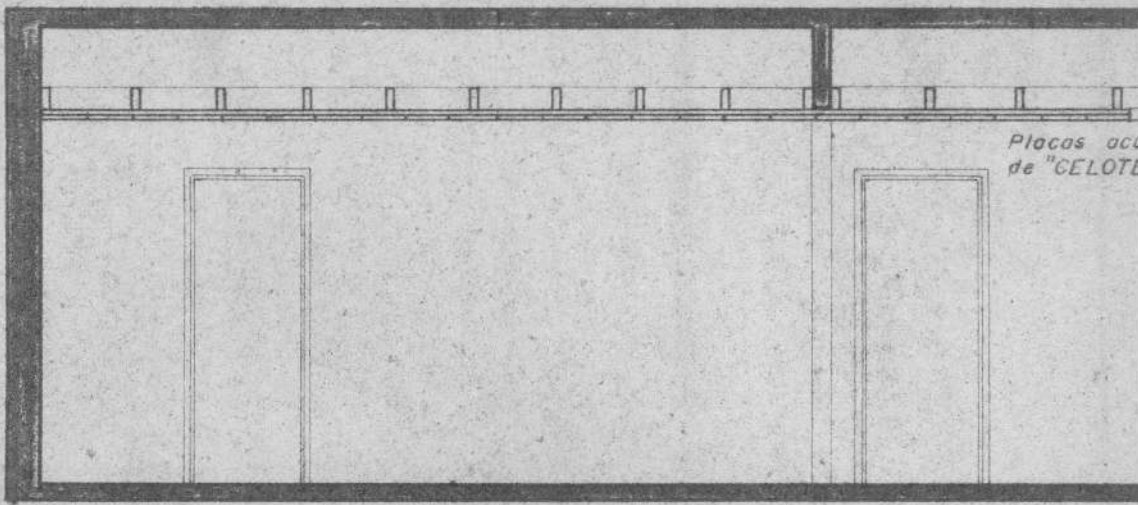

SEÇÃO A-B

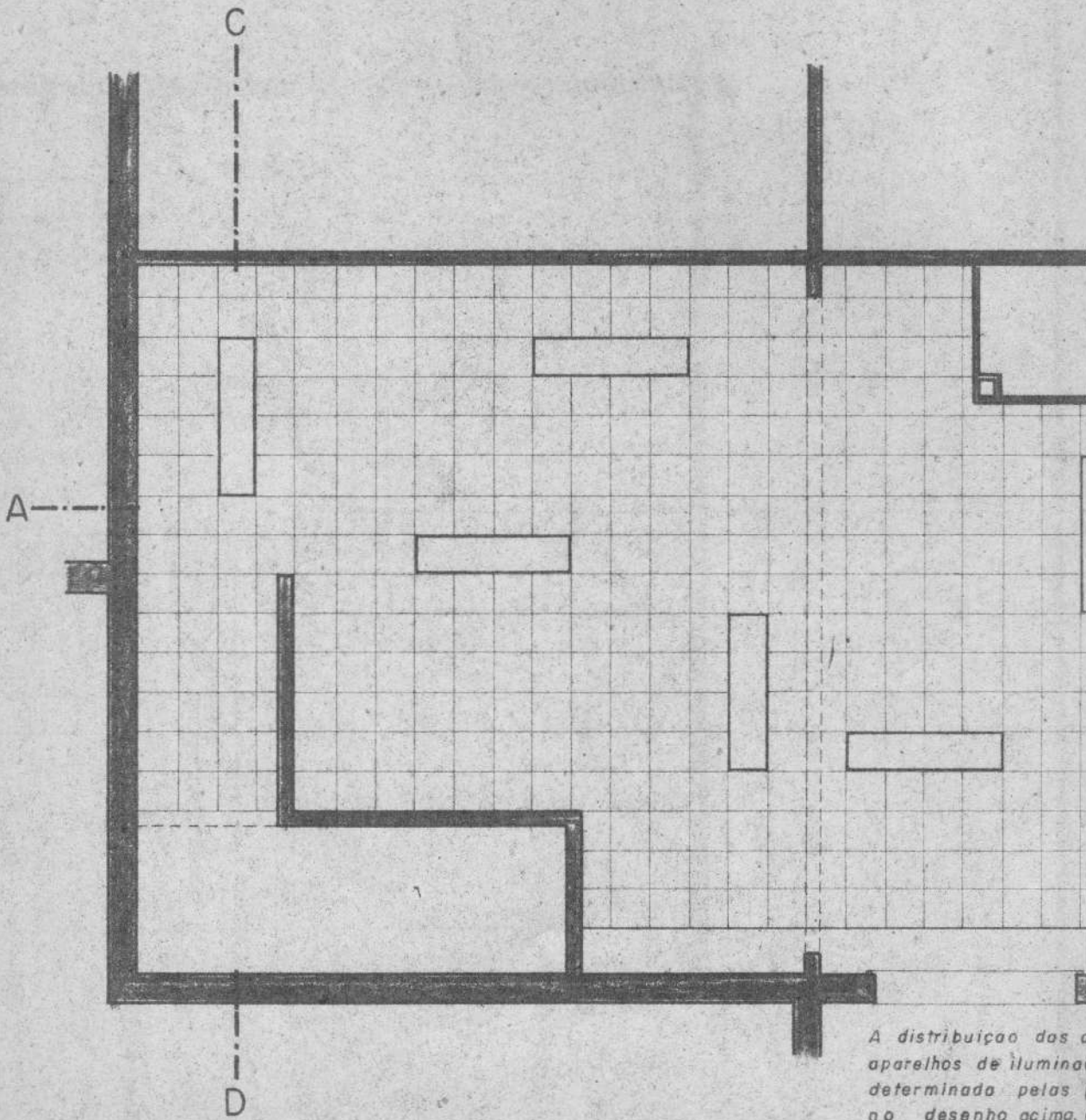

Grade de peças de $1\frac{1}{2}'' \times 3''$

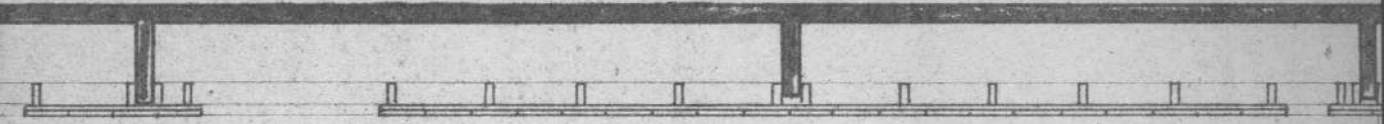

Placas perfuradas
de 300×300 mm

Compensado de 20 mm

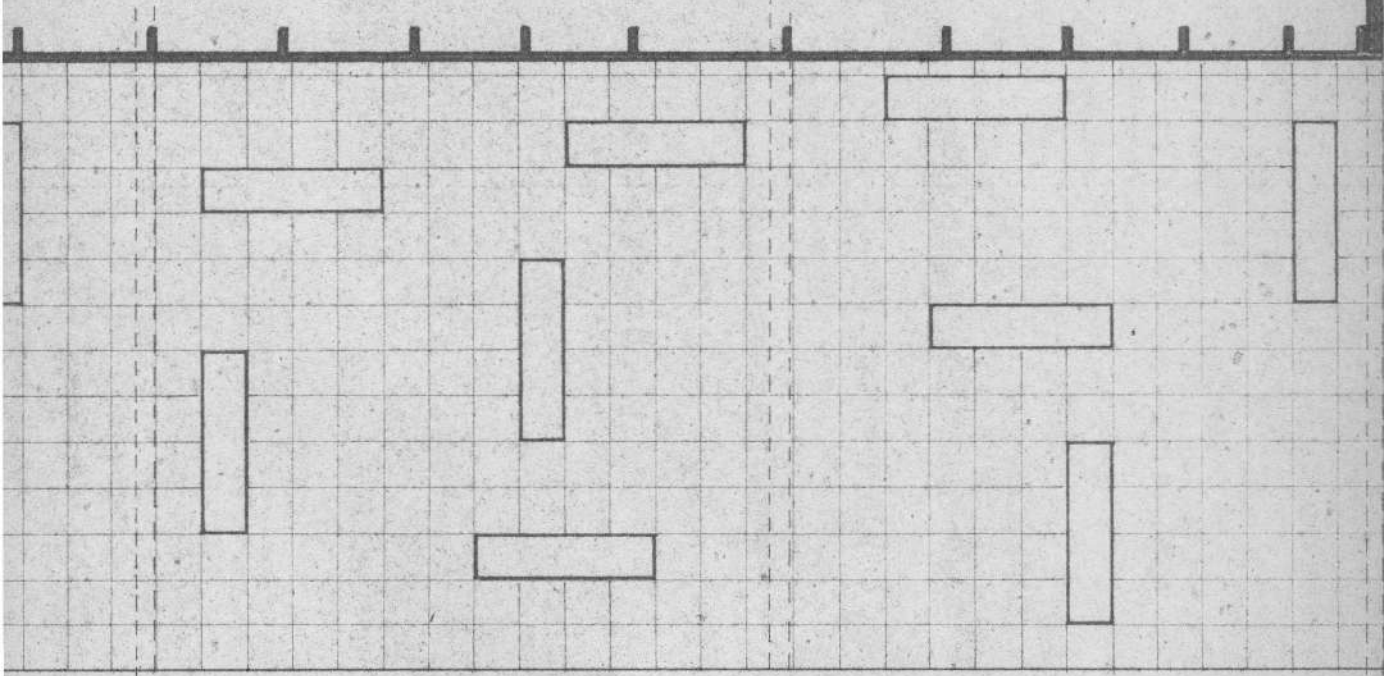
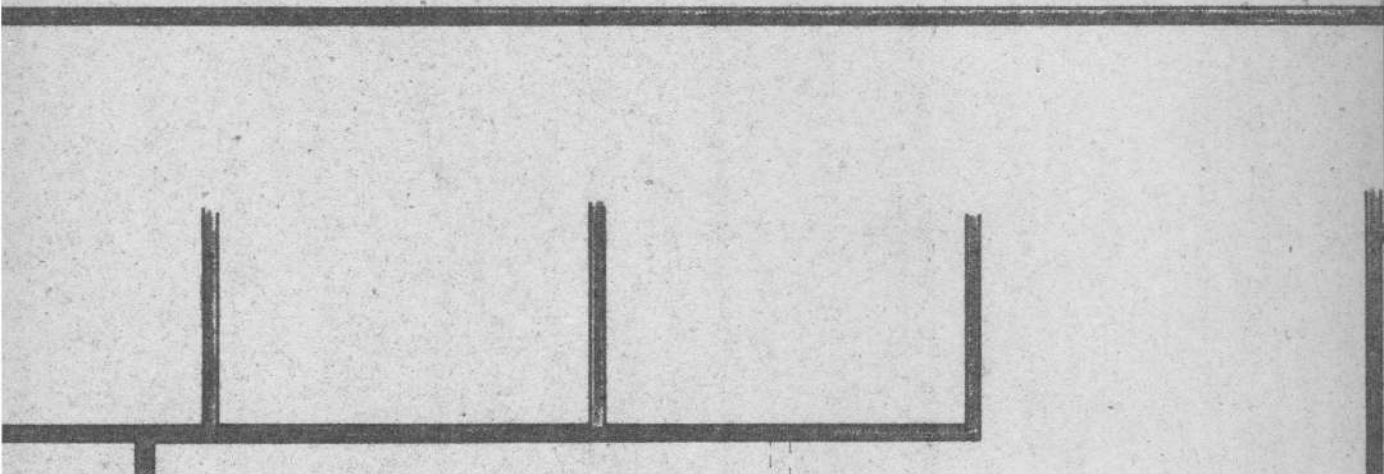

Aberturas onde serão colocados os
pedaços, terão sua localização exata
marcada com linhas de 300 x 300 mm e que
servirão a escala.

*Abertura de 300x1.200 mm para
os aparelhos de iluminação*

E

B

F

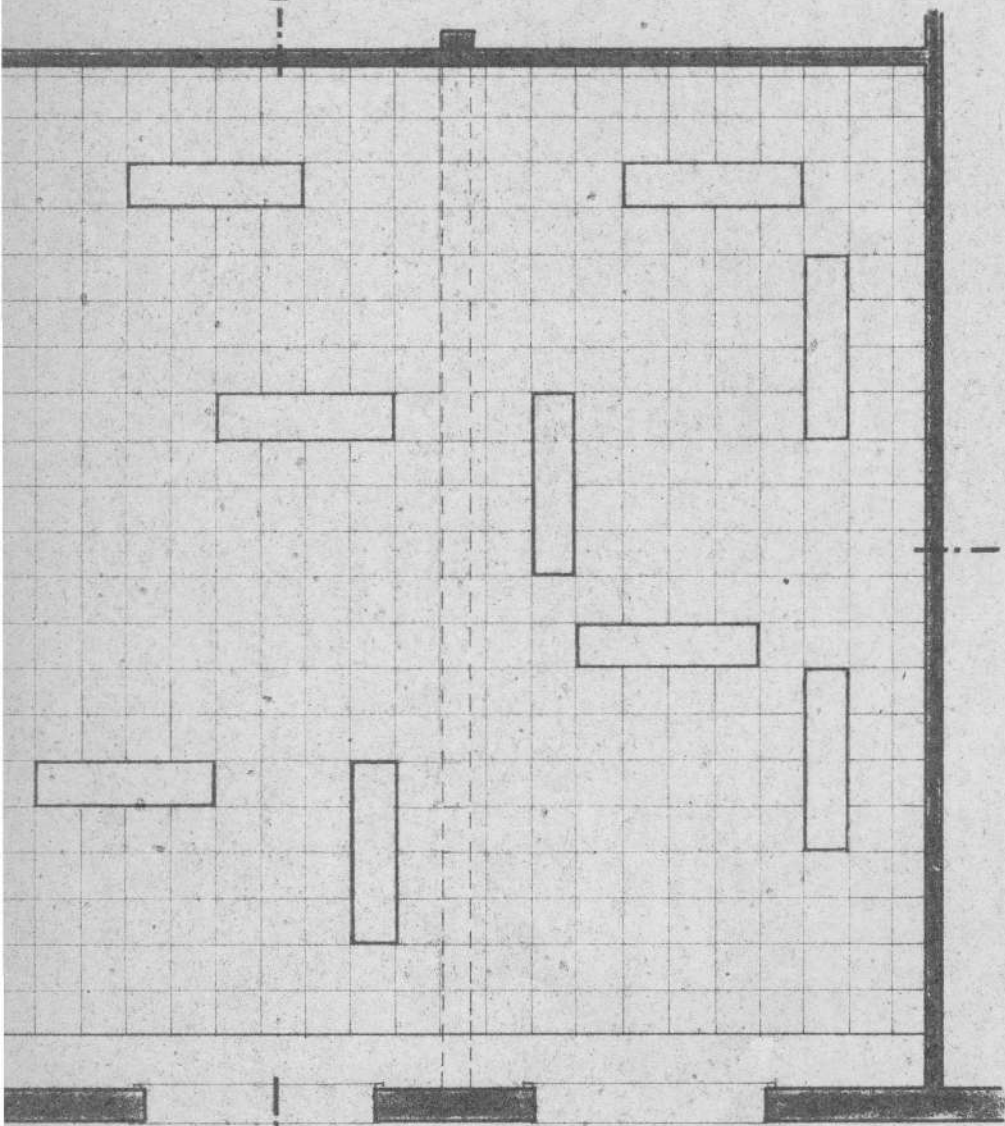
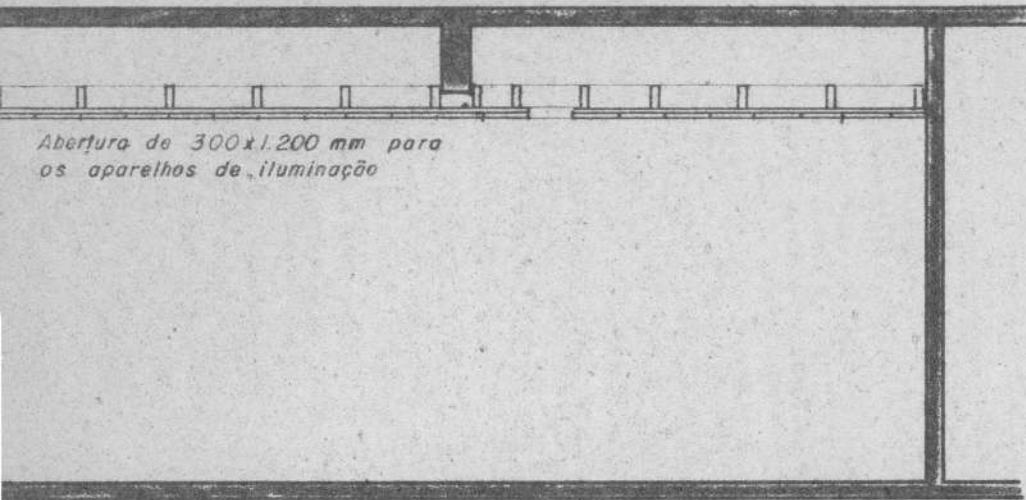

MINISTÉRIO DA EDUCAÇÃO E CULTURA			
INSTITUTO NACIONAL DE ESTUDOS PEDAGÓGICOS			
CENTRO BRASILEIRO DE PESQUISAS EDUCACIONAIS			
PROJETO BIBLIOTECA	DESENHO 03.19	ESCALA 1:20	DATA 20-10-57
PROJETADO POR: <i>Otto Paulino</i>		APROVADO POR:	

E S T A N T E S
M A D E I R A _ F I X A S

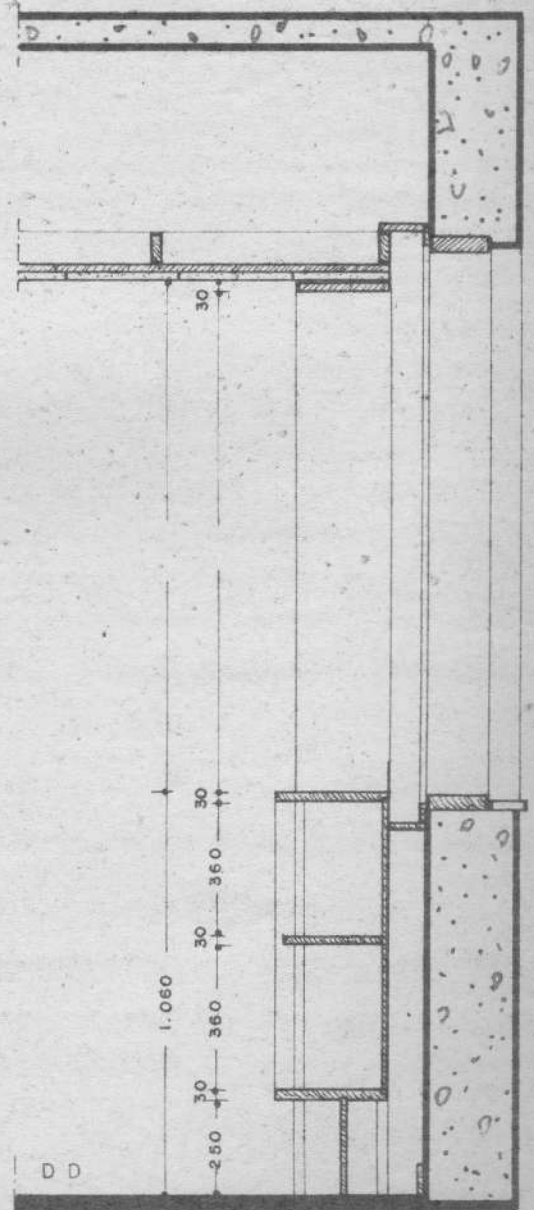
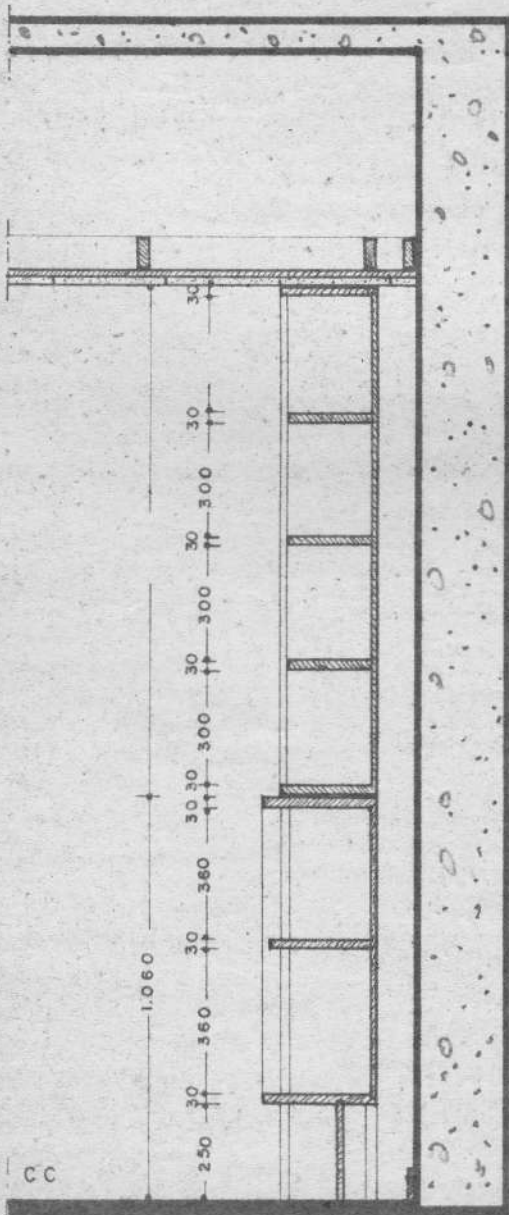

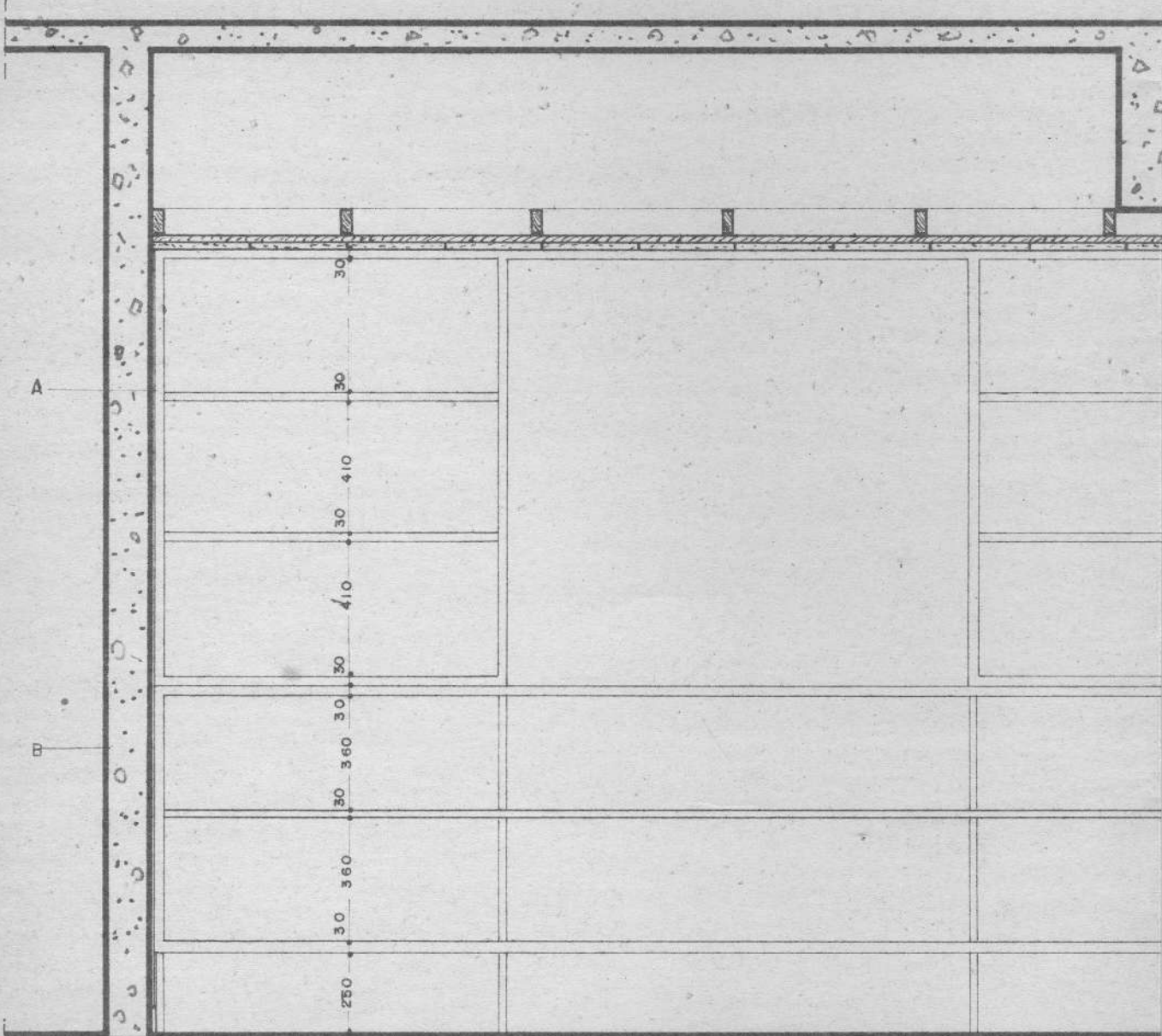
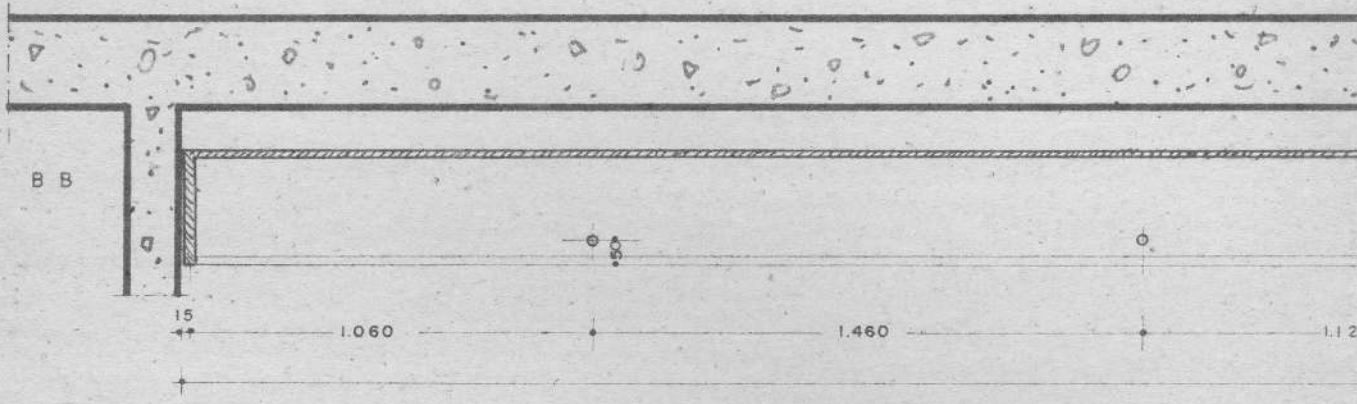
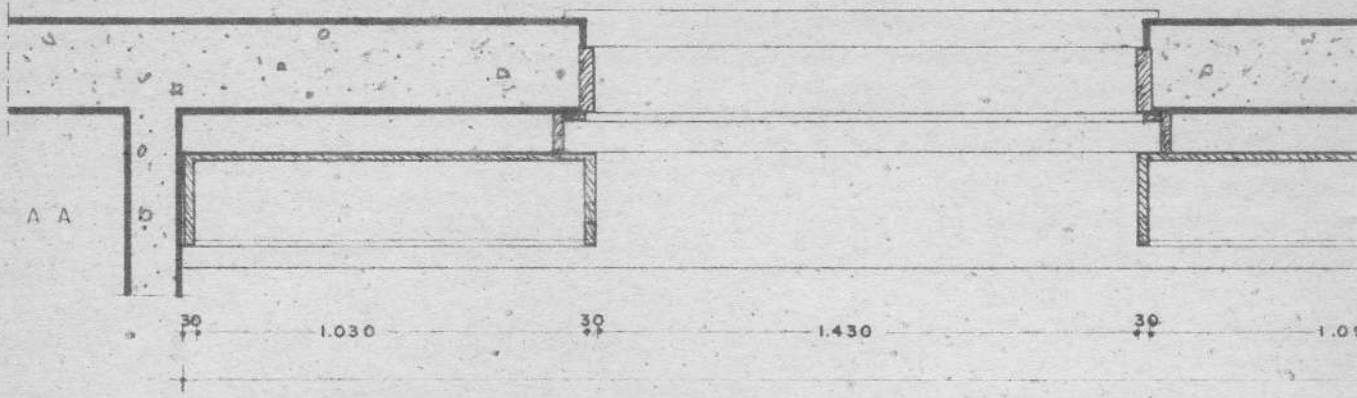

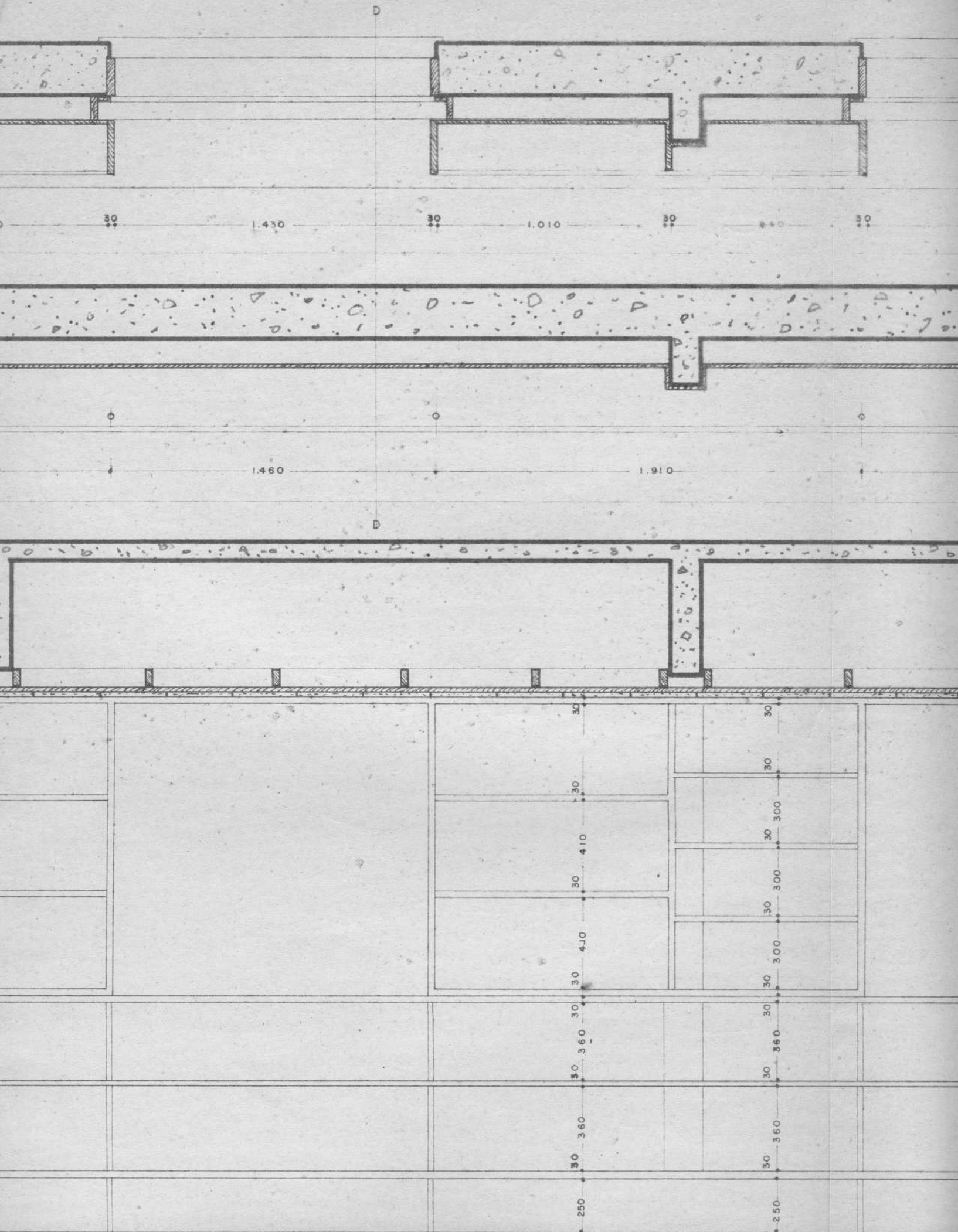

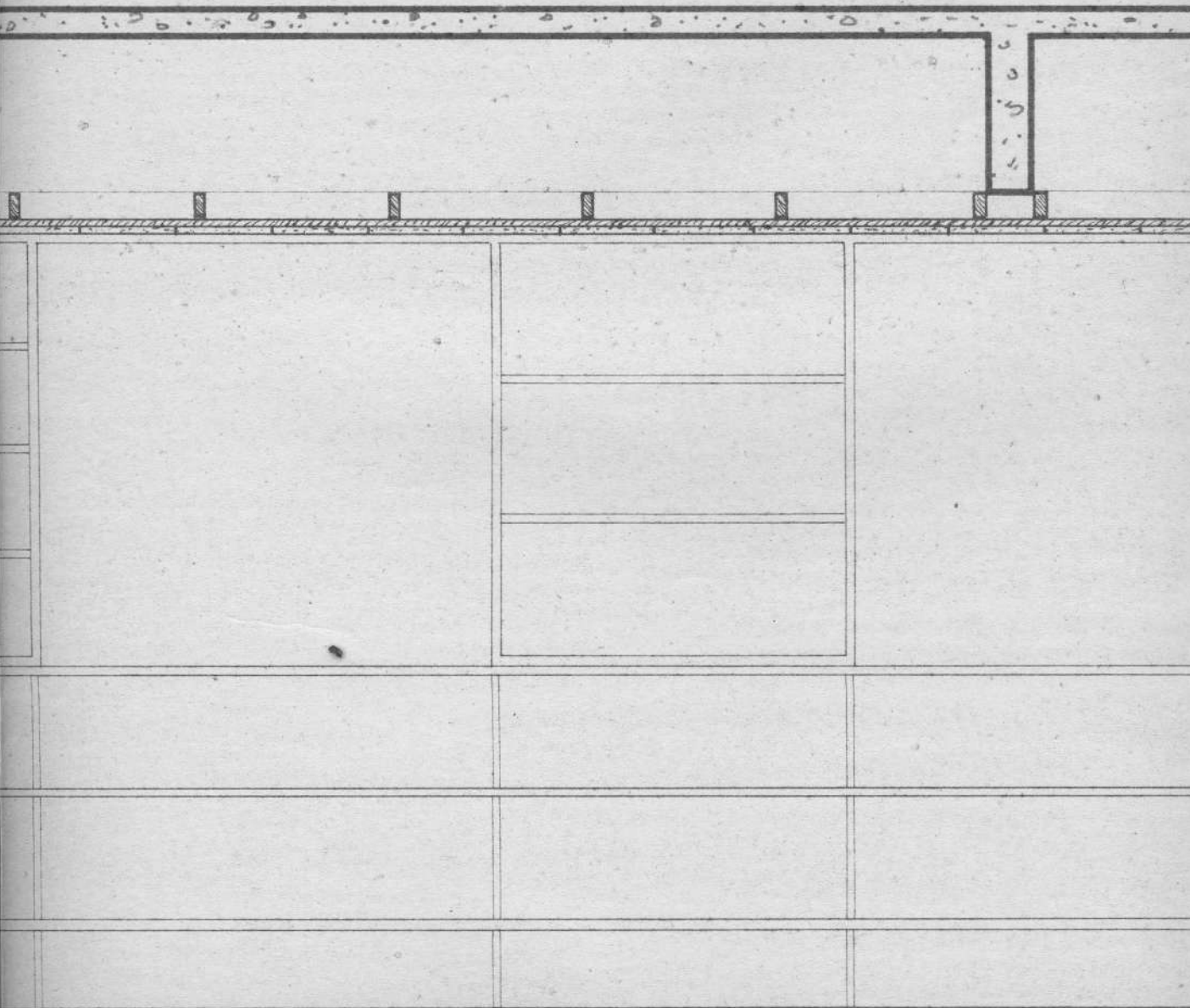
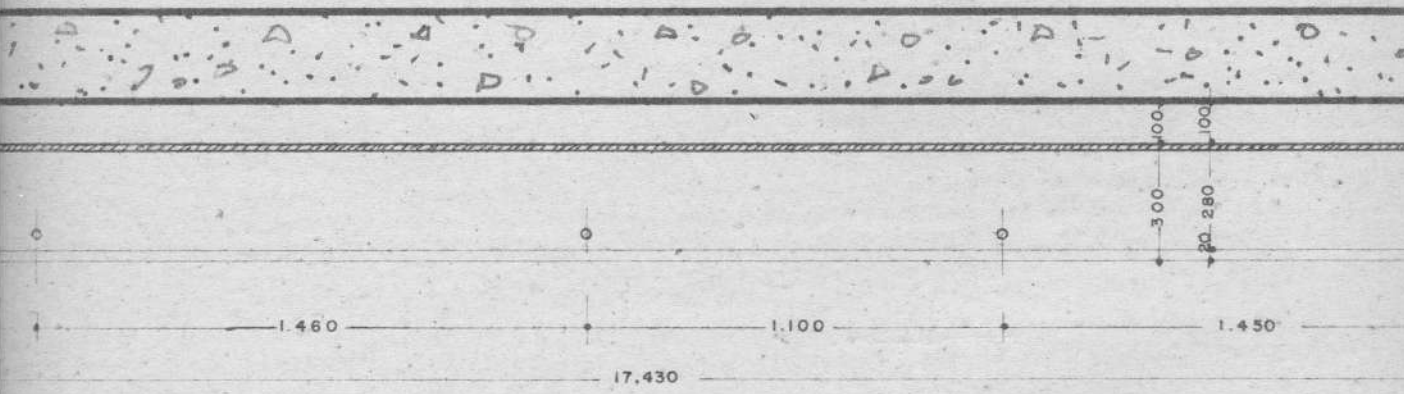
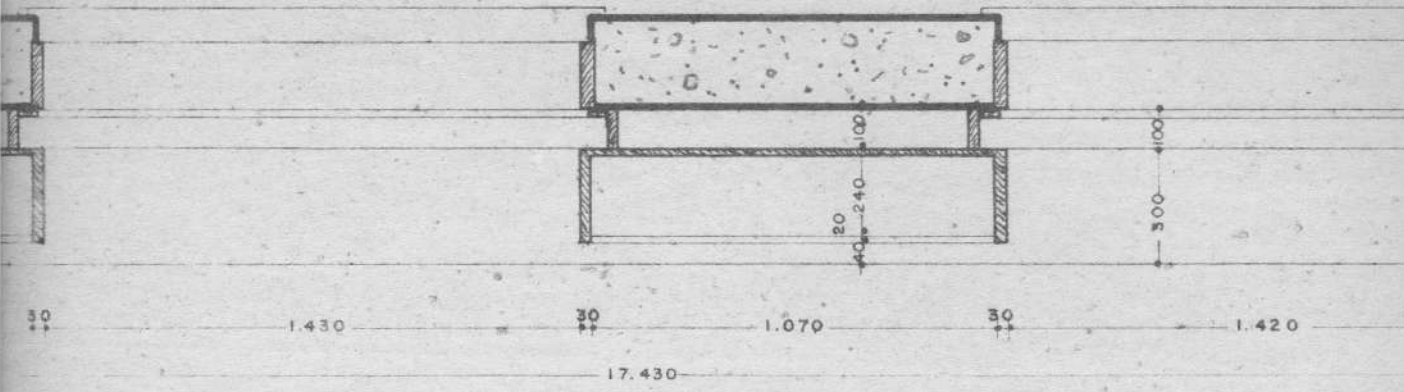

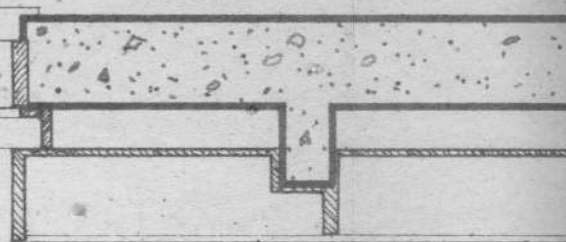

30 1.090 30

1.430

30 820 30 1.050



1.120 1.460 1.930

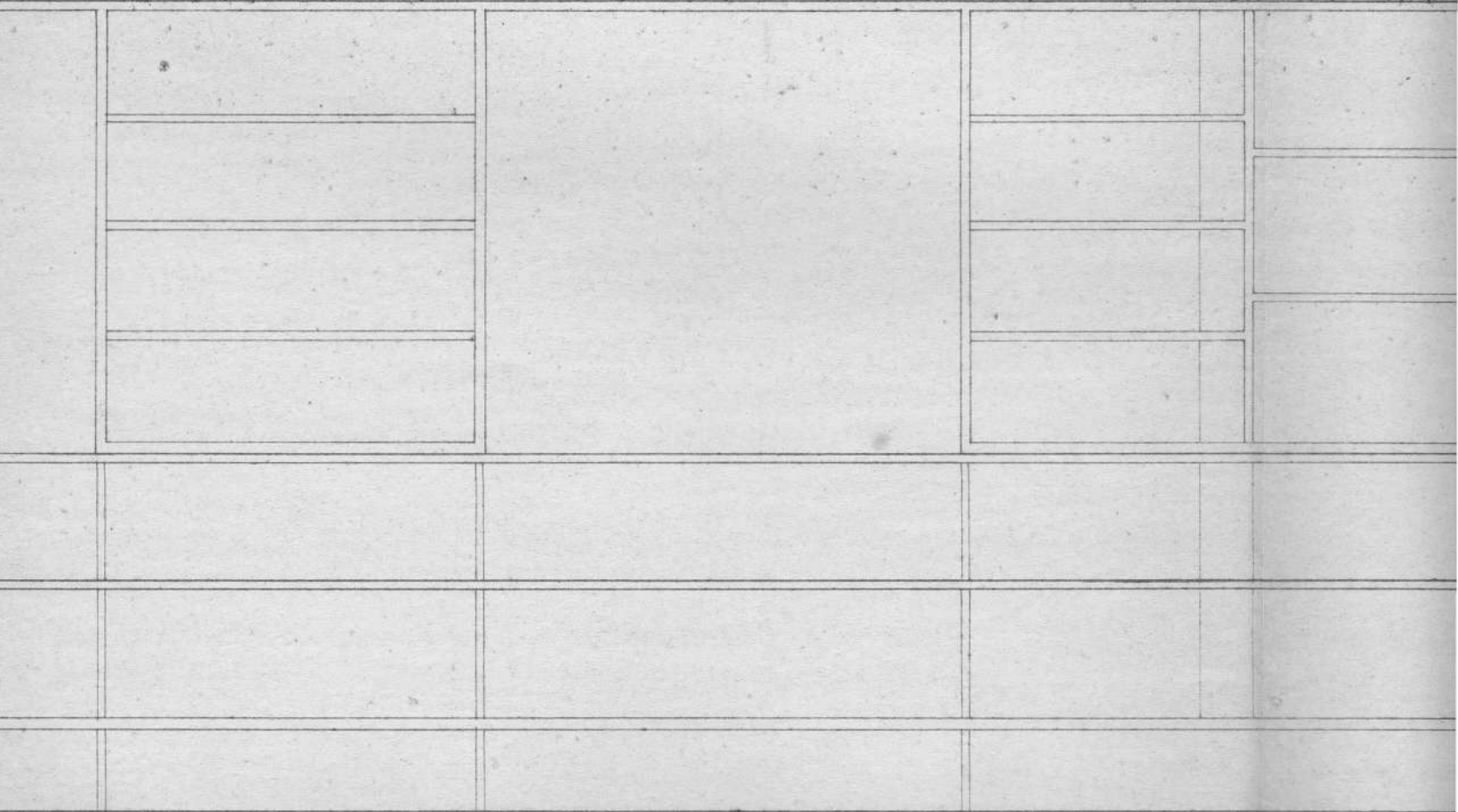
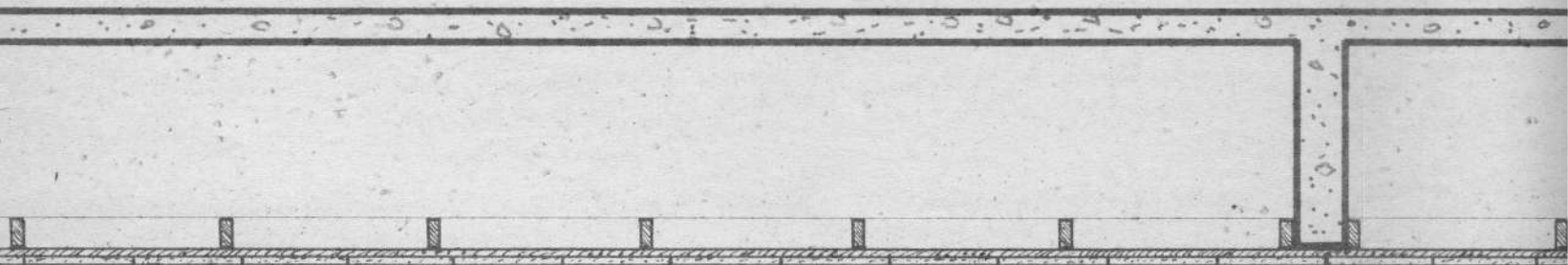

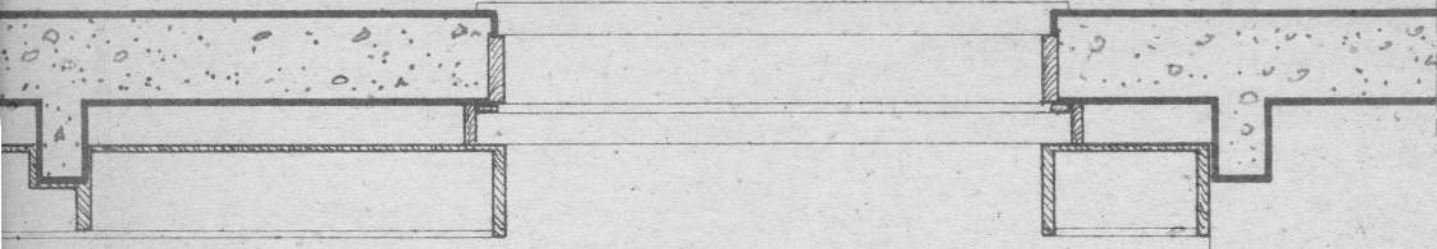

30 1.050 30 1.420 30 390 30

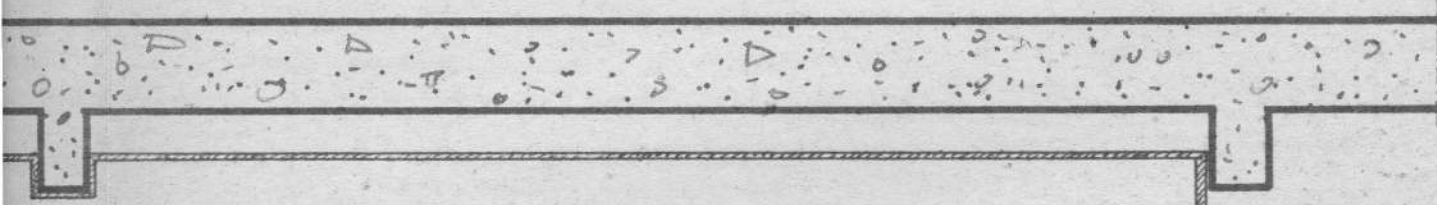

1.930 1.450 420 15

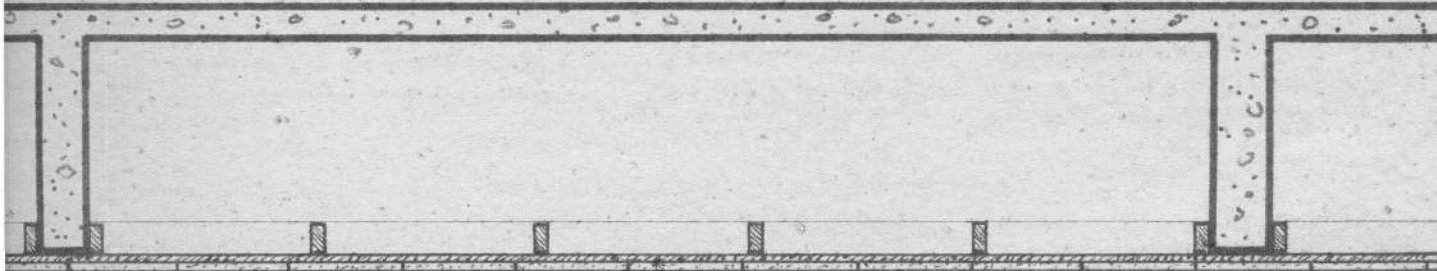

A

B

MINISTÉRIO DA EDUCAÇÃO E CULTURA			
INSTITUTO NACIONAL DE ESTUDOS PEDAGÓGICOS			
CENTRO BRASILEIRO DE PESQUISAS EDUCACIONAIS			
PROJETO BIBLIOTECA	DESENHO 03,04	ESCALA 1:10	DATA 17-4-57
PROJETADO POR: _____		APROVADO POR: _____	

CARRO TRANSPORTADOR DE LIVROS
CADEIRAS FIXA E GIRATÓRIA



500
20
150
400
20
150

20 130 700 20 130
800
130 740 130

PLANTA

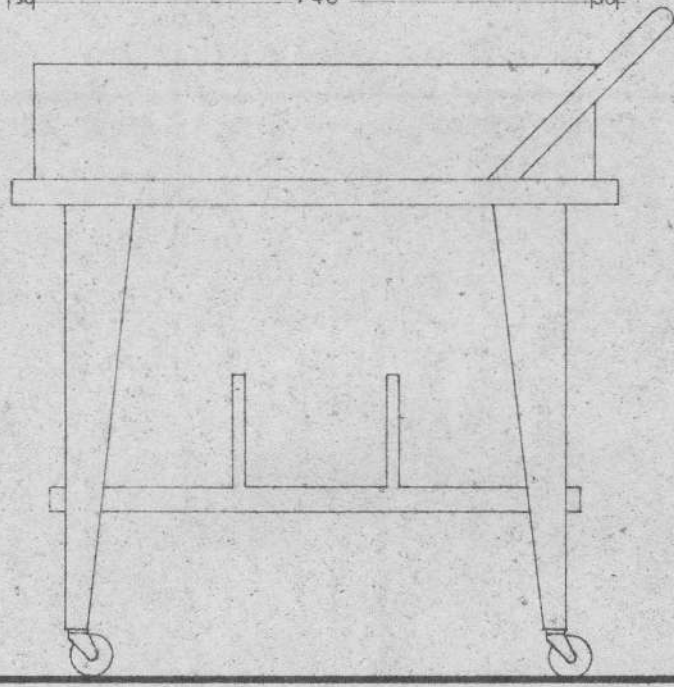

VISTA DE LADO

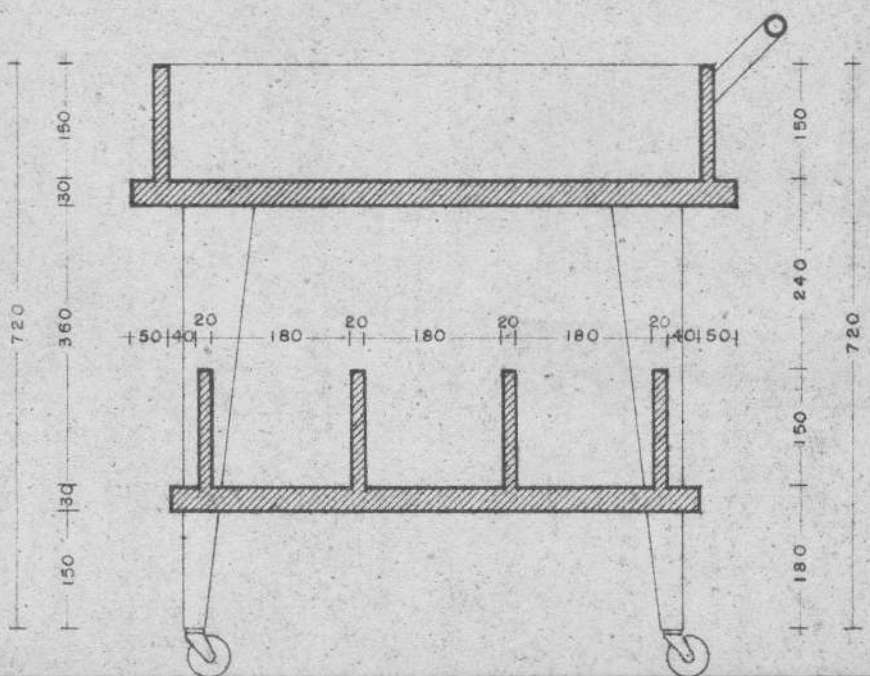

720
150
360
150
150
130
150

20 150 40 180 20 180 20 180 20 180 40 150

150
240
720
150
180

CORTE

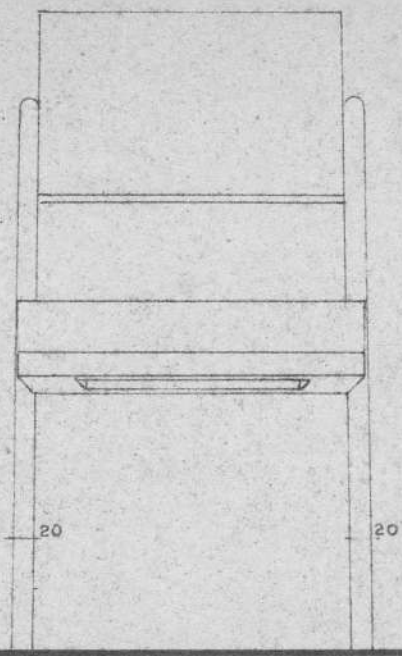

VISTA DE FRENTE

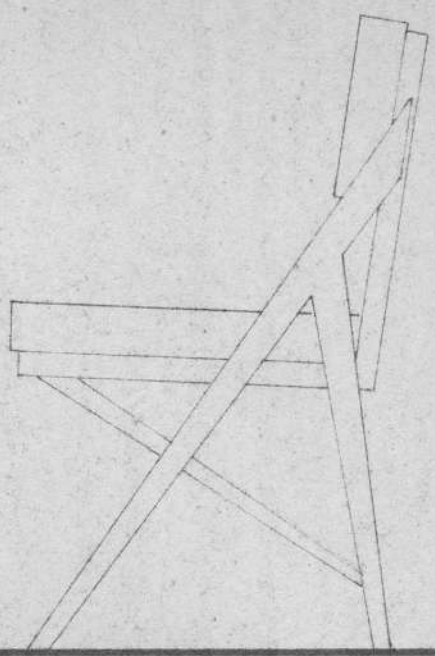

VISTA DE LADO

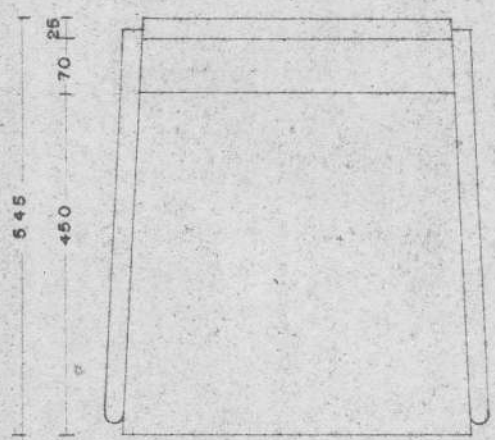

PLANTA SEM ESTOFO

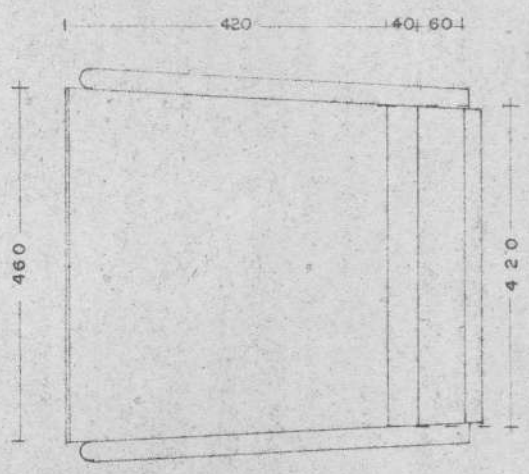

PLANTA COM ESTOFO

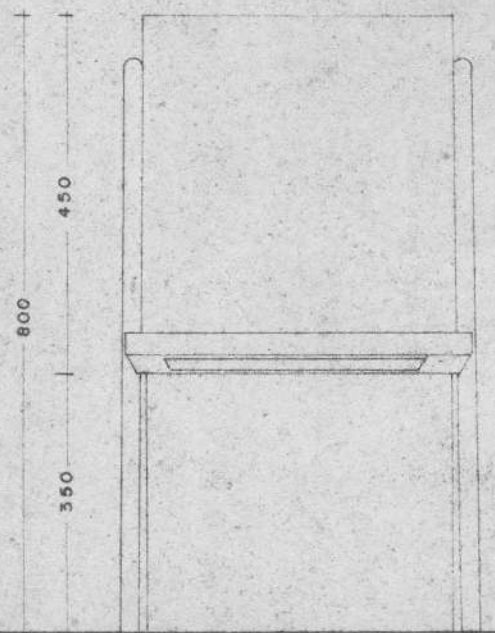

VISTA DE FRENTE SEM ESTOFO

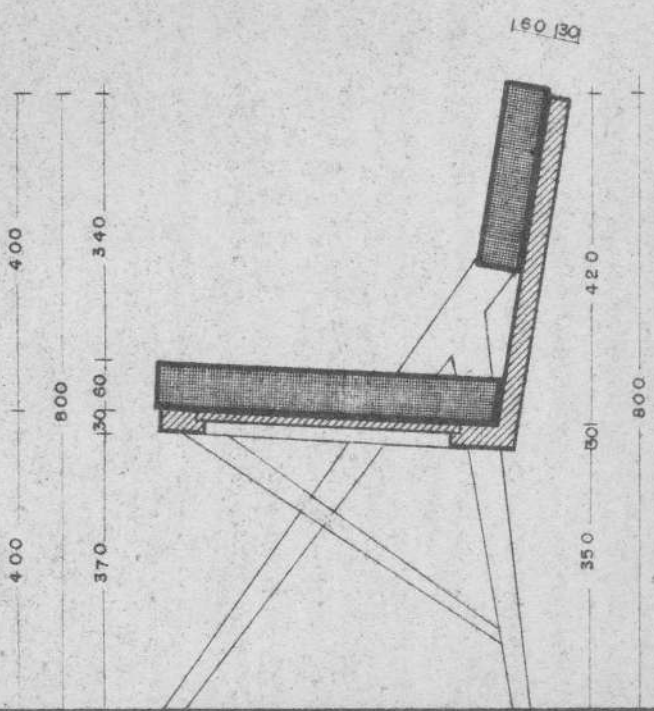

CORTE

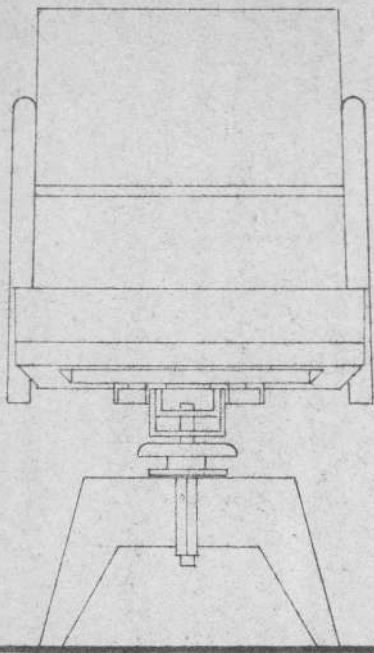

VISTA DE FRENTE

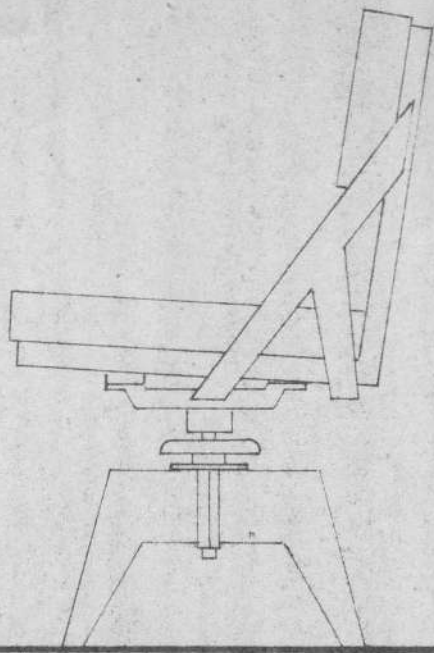

VISTA DE LADO

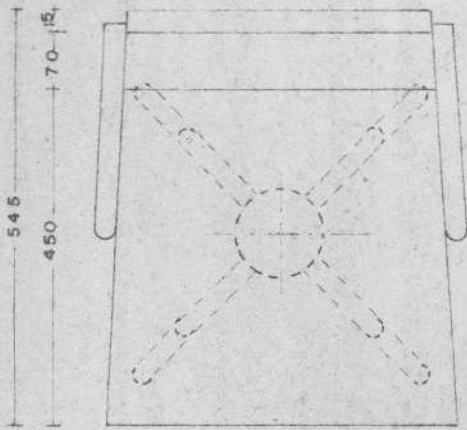

PLANTA SEM ESTOFO

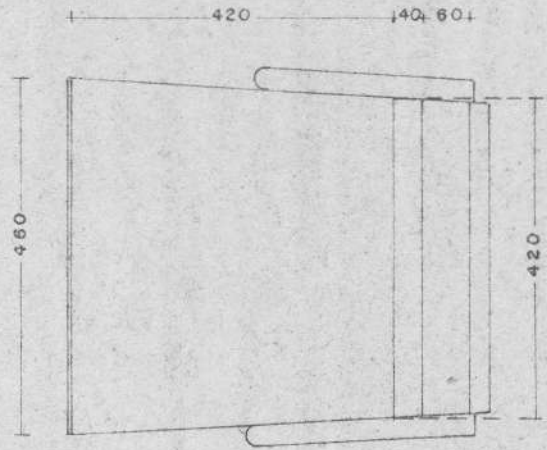

PLANTA COM ESTOFO

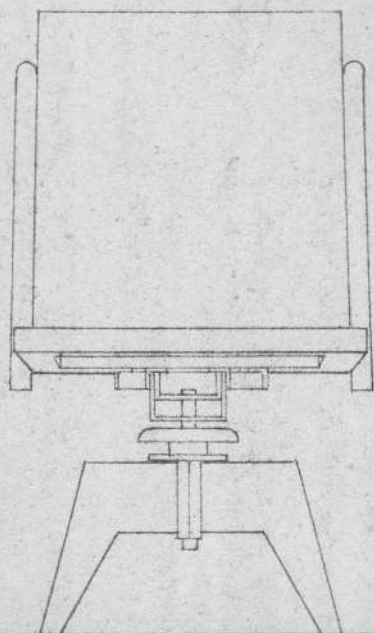

VISTA DE FRENTE
SEM ESTOFO

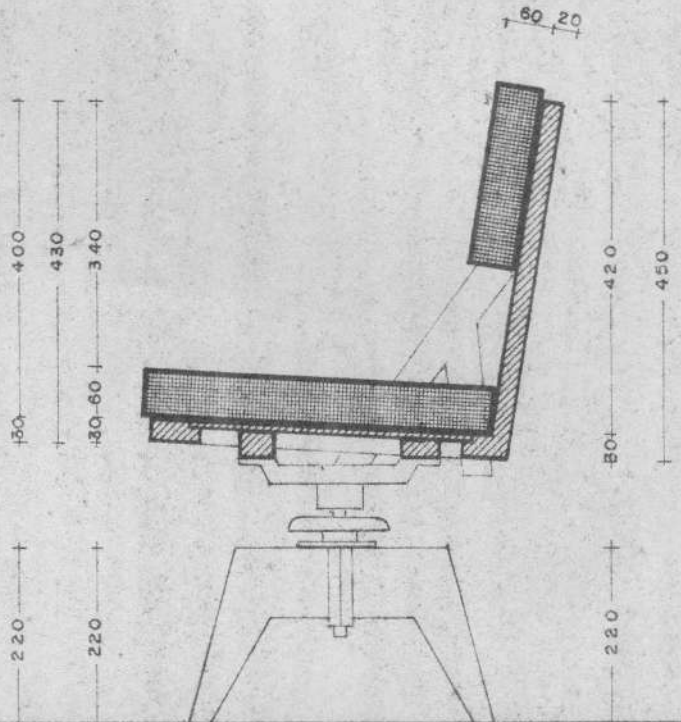

CORTE

MINISTÉRIO DA EDUCAÇÃO E CULTURA			
INSTITUTO NACIONAL DE ESTUDOS PEDAGÓGICOS			
CENTRO BRASILEIRO DE PESQUISAS EDUCACIONAIS			
PROJETO BIBLIOTECA	DESENHO 01,03	ESCALA 1:50	DATA 20-4-57
PROJETADO POR: _____		APROVADO POR: _____	

PLANTA DO 2º PAVIMENTO - PARTE CENTRAL
RUA VOLUNTÁRIOS DA PÁTRIA Nº 107 - BOTAFOGO

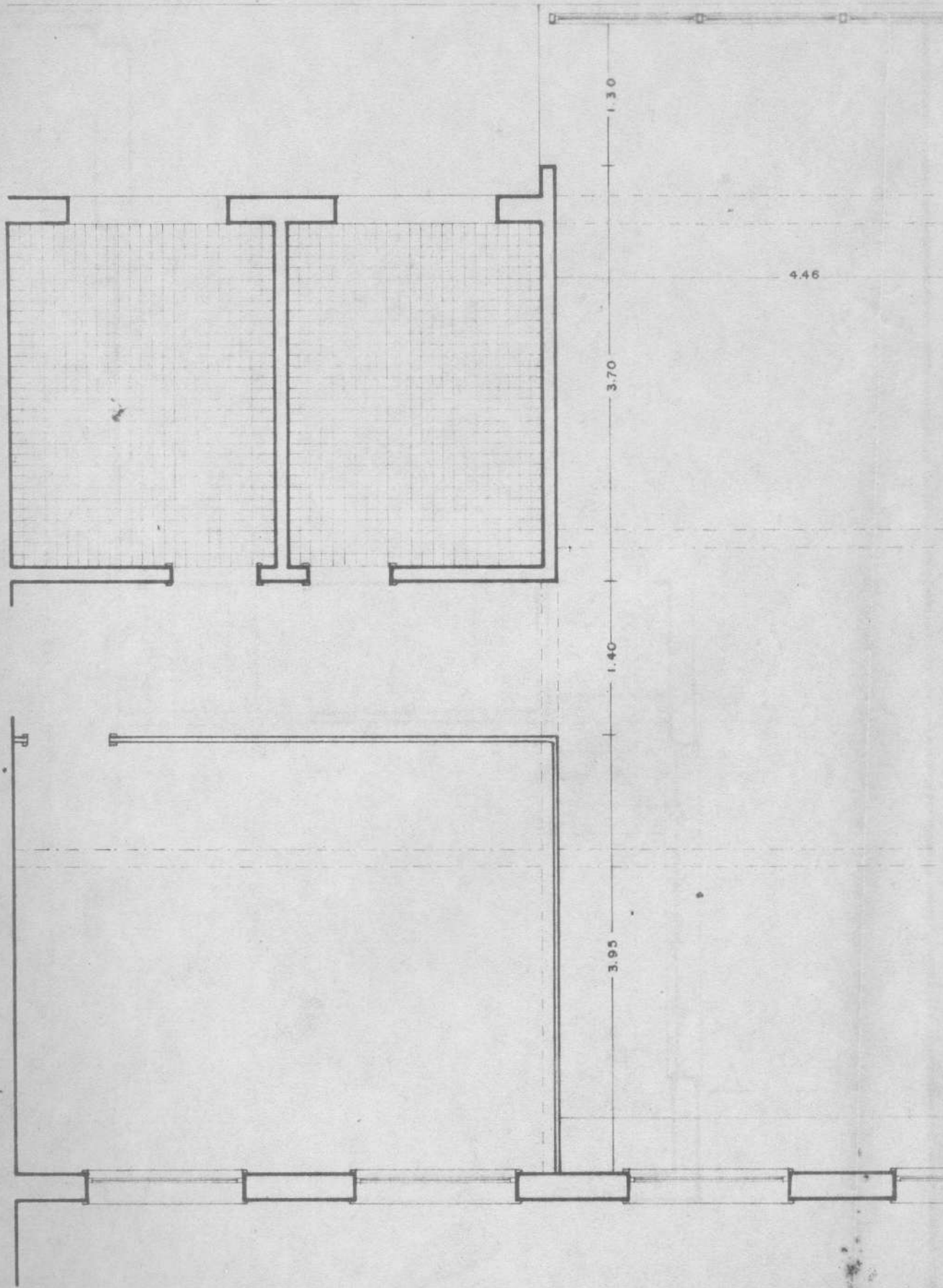

4.46

1.30

3.70

1.40

3.95

A

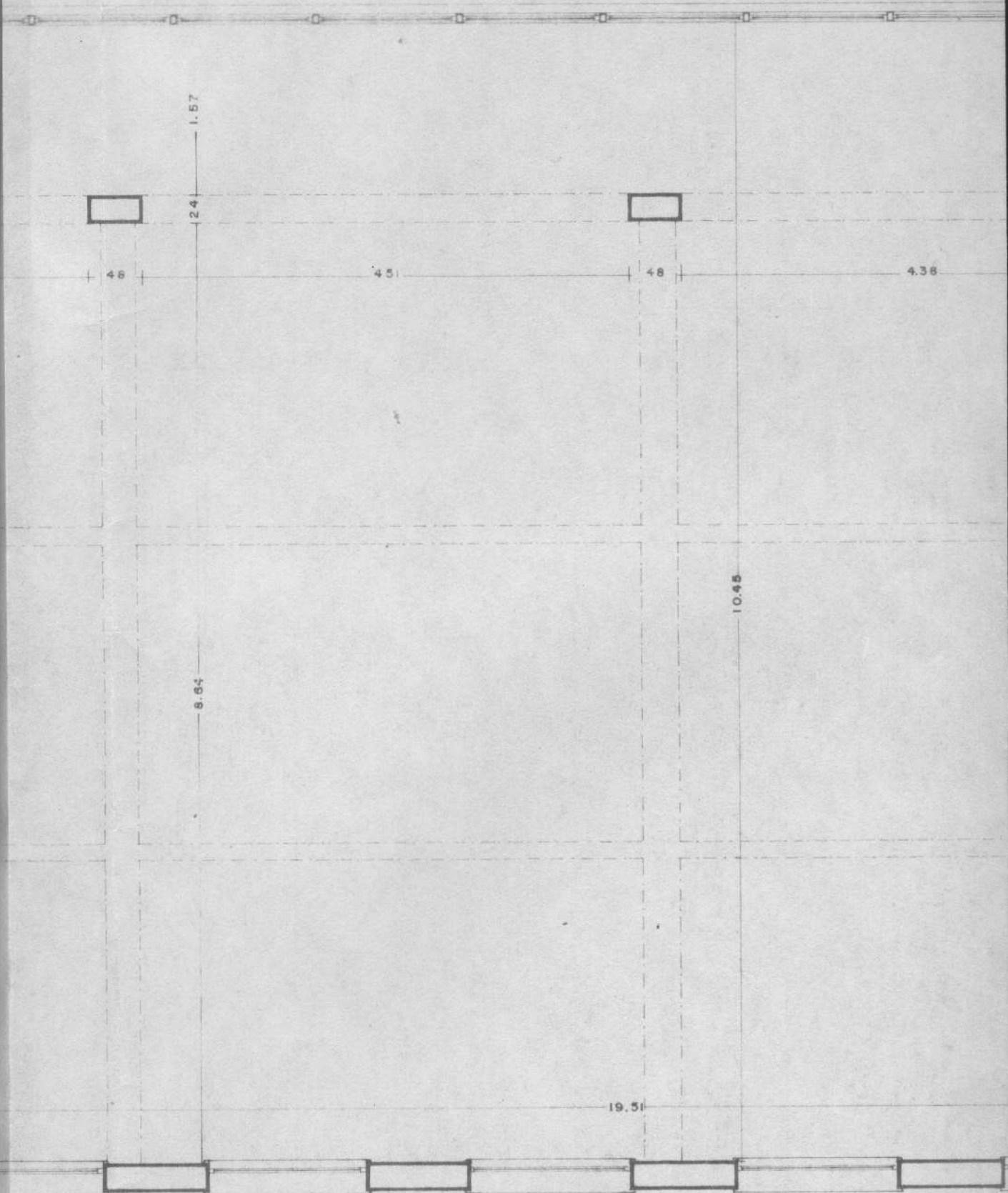

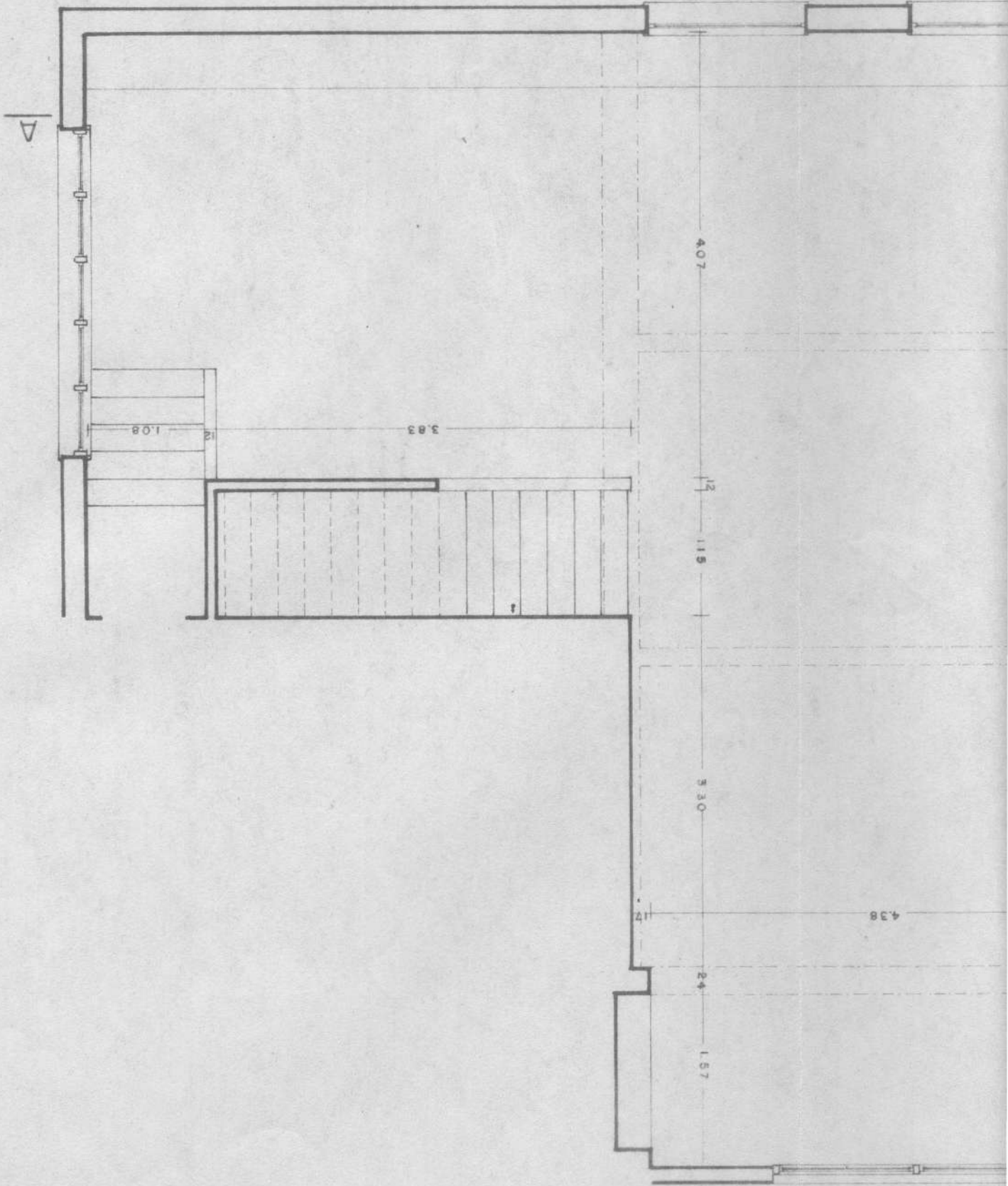



Instituto Nacional de Estudos e Pesquisas
Educacionais Anísio Teixeira
Arquivo Histórico



Página não digitalizada.

Folha tamanho A1

MINISTÉRIO DA EDUCAÇÃO E CULTURA			
INSTITUTO NACIONAL DE ESTUDOS PEDAGÓGICOS			
CENTRO BRASILEIRO DE PESQUISAS EDUCACIONAIS			
PROJETO BIBLIOTECA	DESENHO 01,04	ESCALA 1:50	DATA 21-4-57
PROJETADO POR: _____		APROVADO POR: _____	

PLANTA DO 3º PAVIMENTO - PARTE CENTRAL
RUA VOLUNTÁRIOS DA PÁTRIA Nº 107 - BOTAFOGO

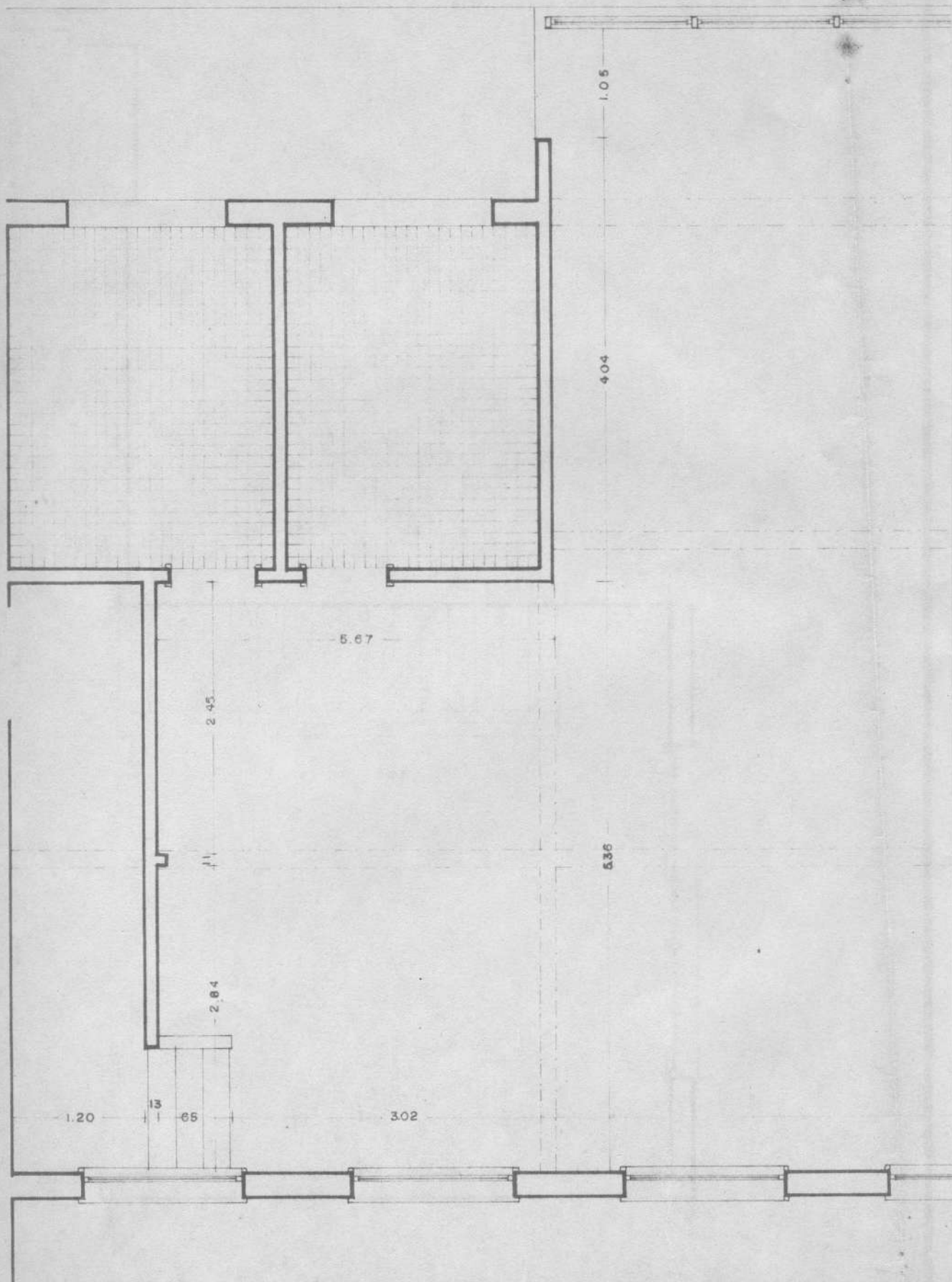

1.20

13

65

2.84

2.45

5.67

3.02

5.36

4.04

1.05

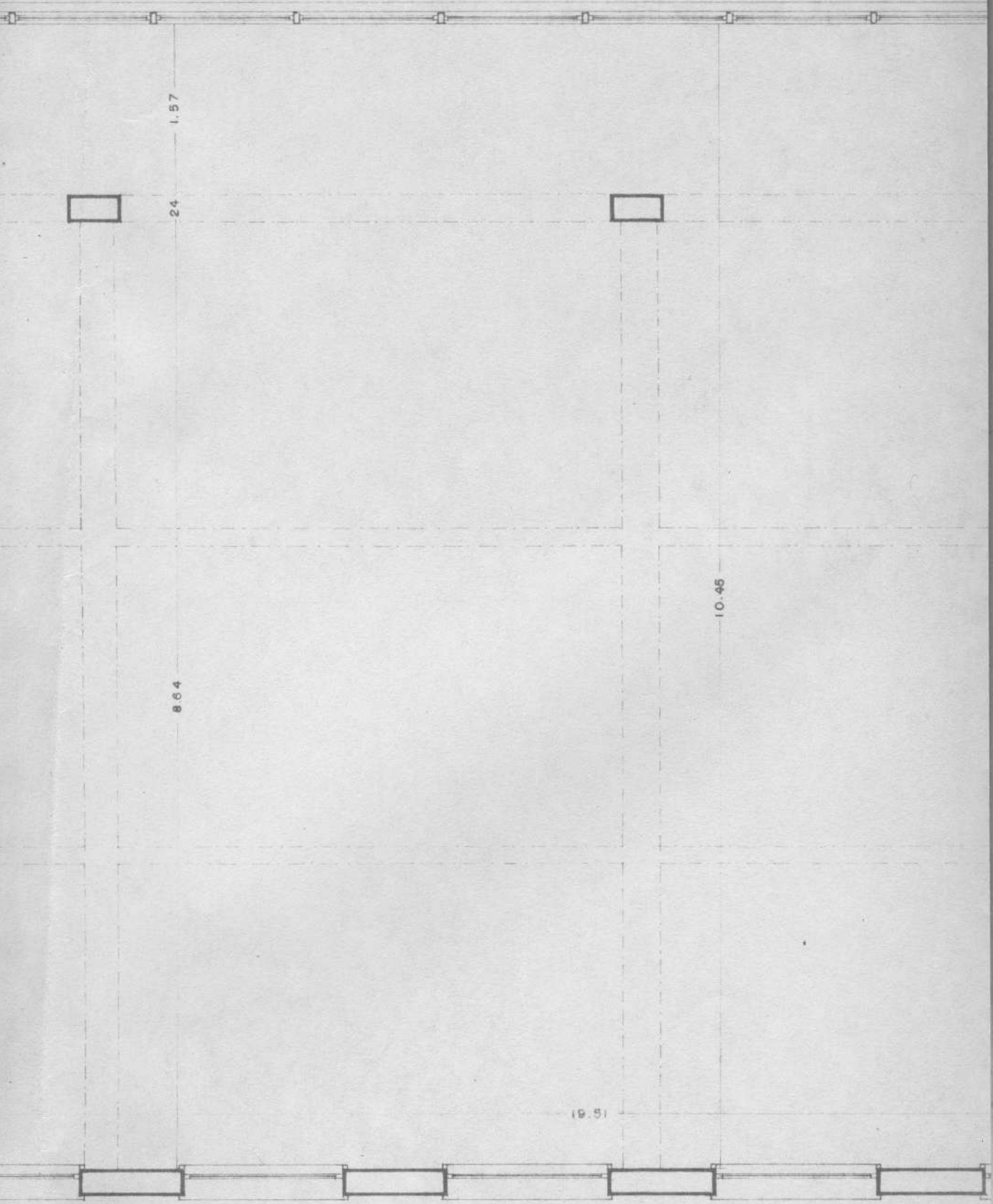

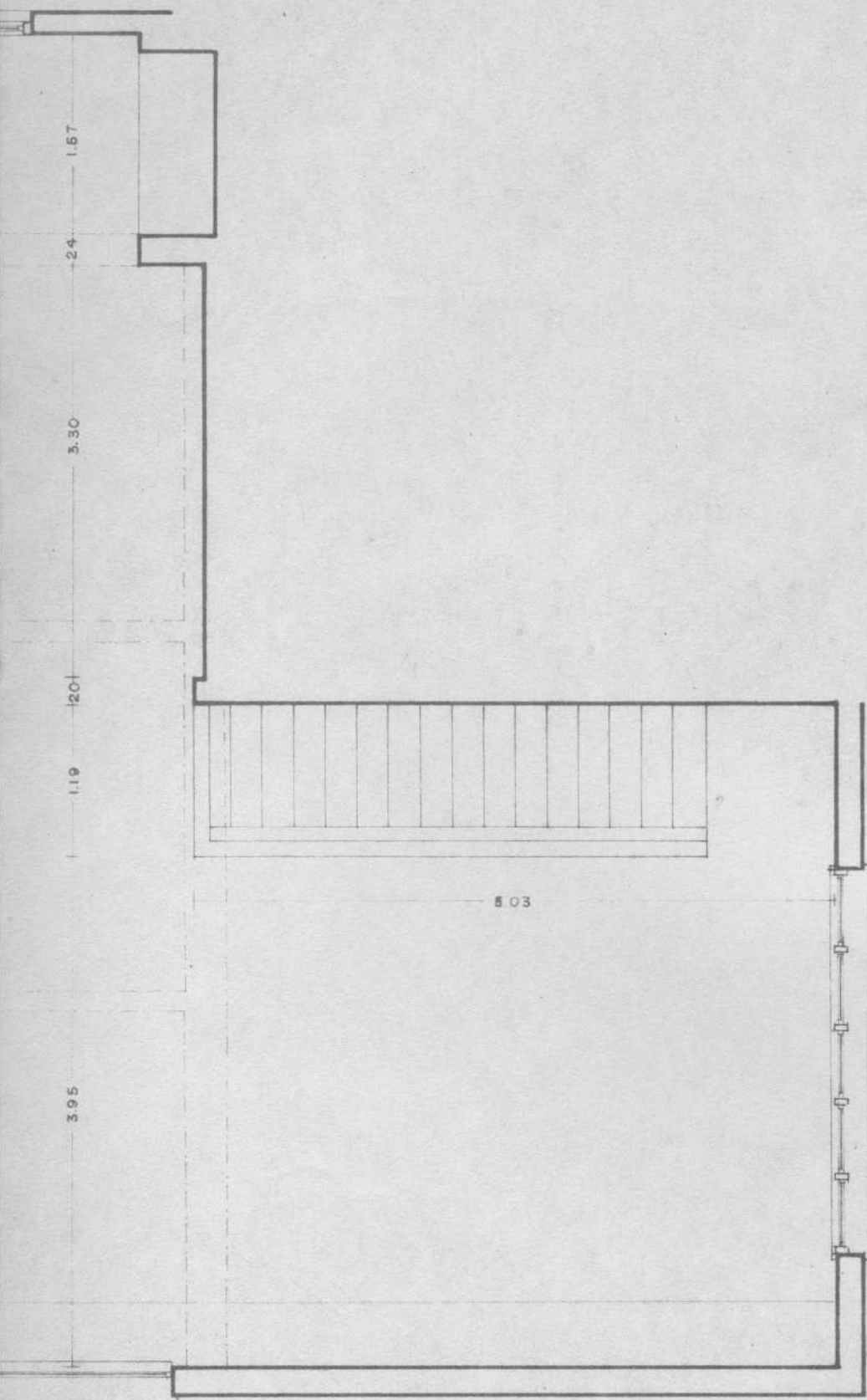

MINISTÉRIO DA EDUCAÇÃO E CULTURA			
INSTITUTO NACIONAL DE ESTUDOS PEDAGÓGICOS			
CENTRO BRASILEIRO DE PESQUISAS EDUCACIONAIS			
PROJETO	DESENHO	ESCALAS	DATA
BIBLIOTECA	03,16	1:20, 1:10 E 1:1	23-11-57
PROJETADO POR:	<i>Osvaldo</i>		APROVADO POR:

VITRINA VT4 E GRADES GR2 - GR3

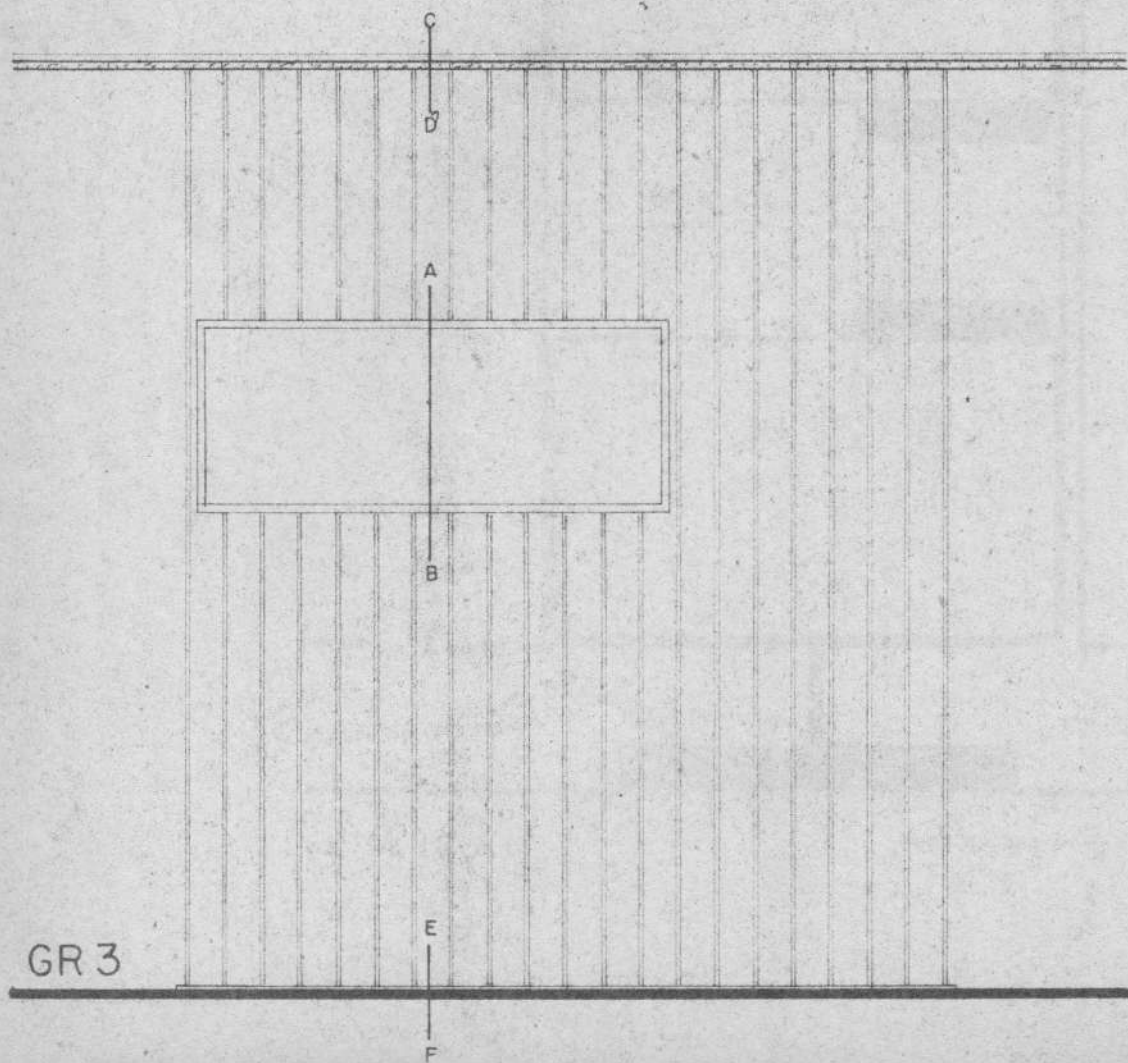
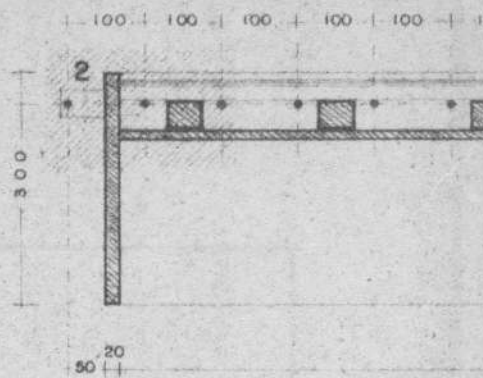
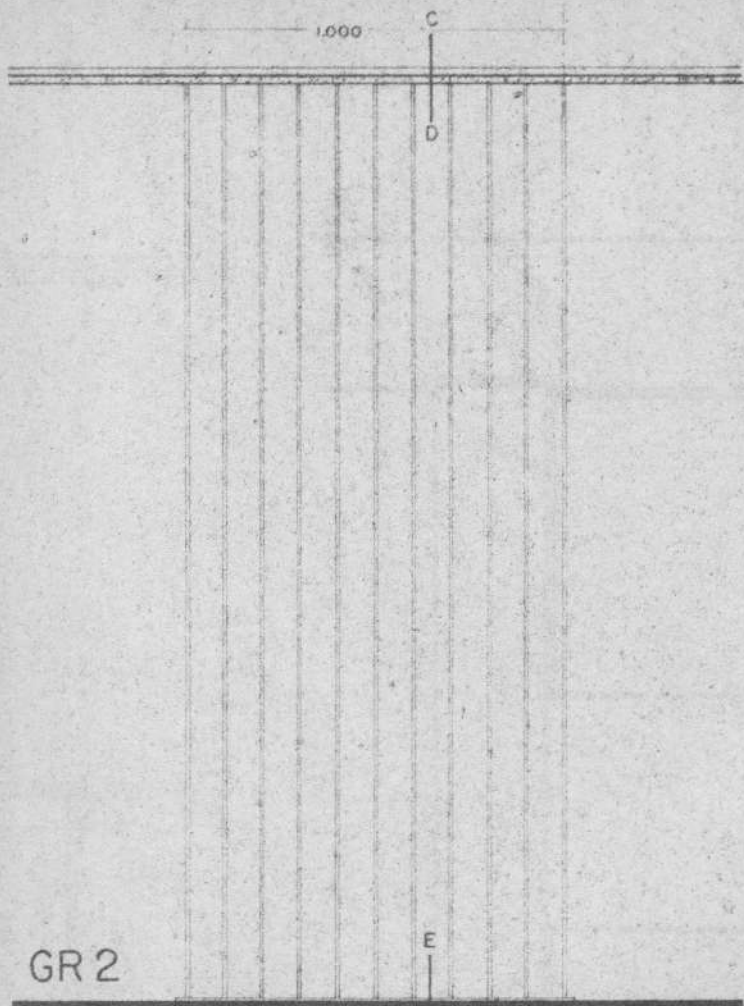

DE

0 | 100 | 100 | 100 | 100 | 100 | 100 | 100 | 100 | 100 | 100 | 100 | 100 | 100 | 100

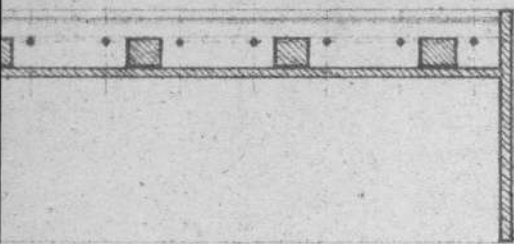

1.160

20

750

2.000



Celofex duro perfurado

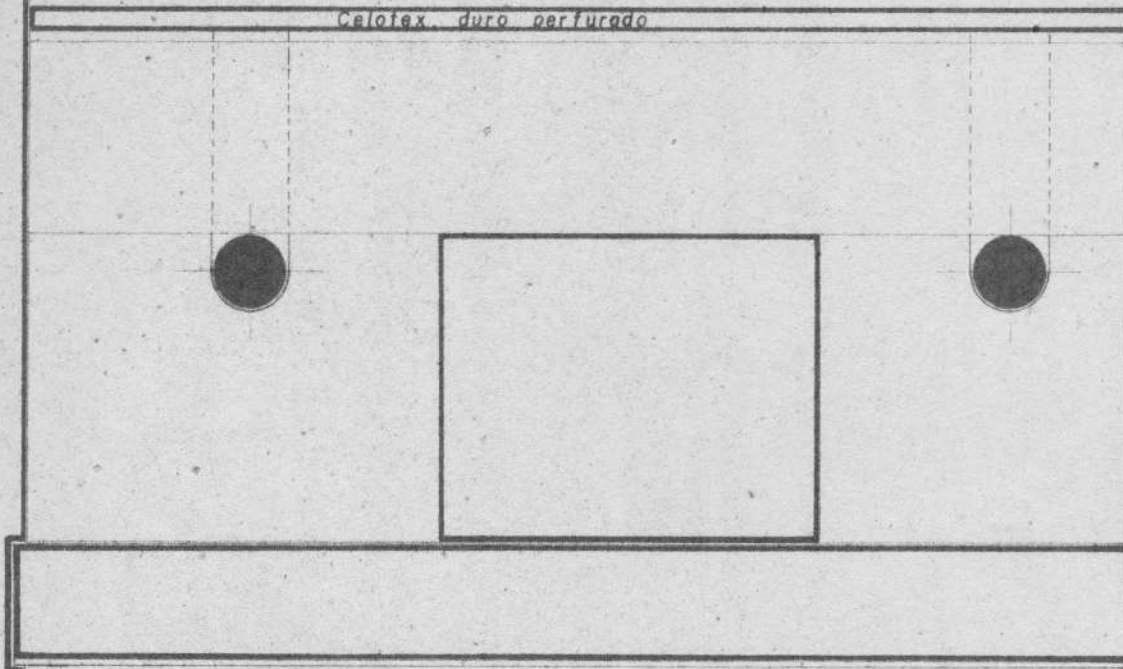

20

460

20

PÉ DIREITO ACABADO

DETALHE 2

Compensado de 20 mm.

Peça de aço de $\frac{3}{16} \times 1 \frac{1}{2}$ "

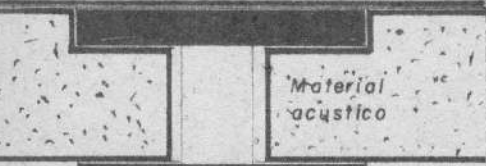

Material acústico

Peça de aço de $\frac{1}{8} \times 1 \frac{1}{2}$ "

DETALHE 4

DETALHE 5

Peça de aço de $\frac{3}{16} \times 1 \frac{1}{2}$ "



1.250

SEÇÃO

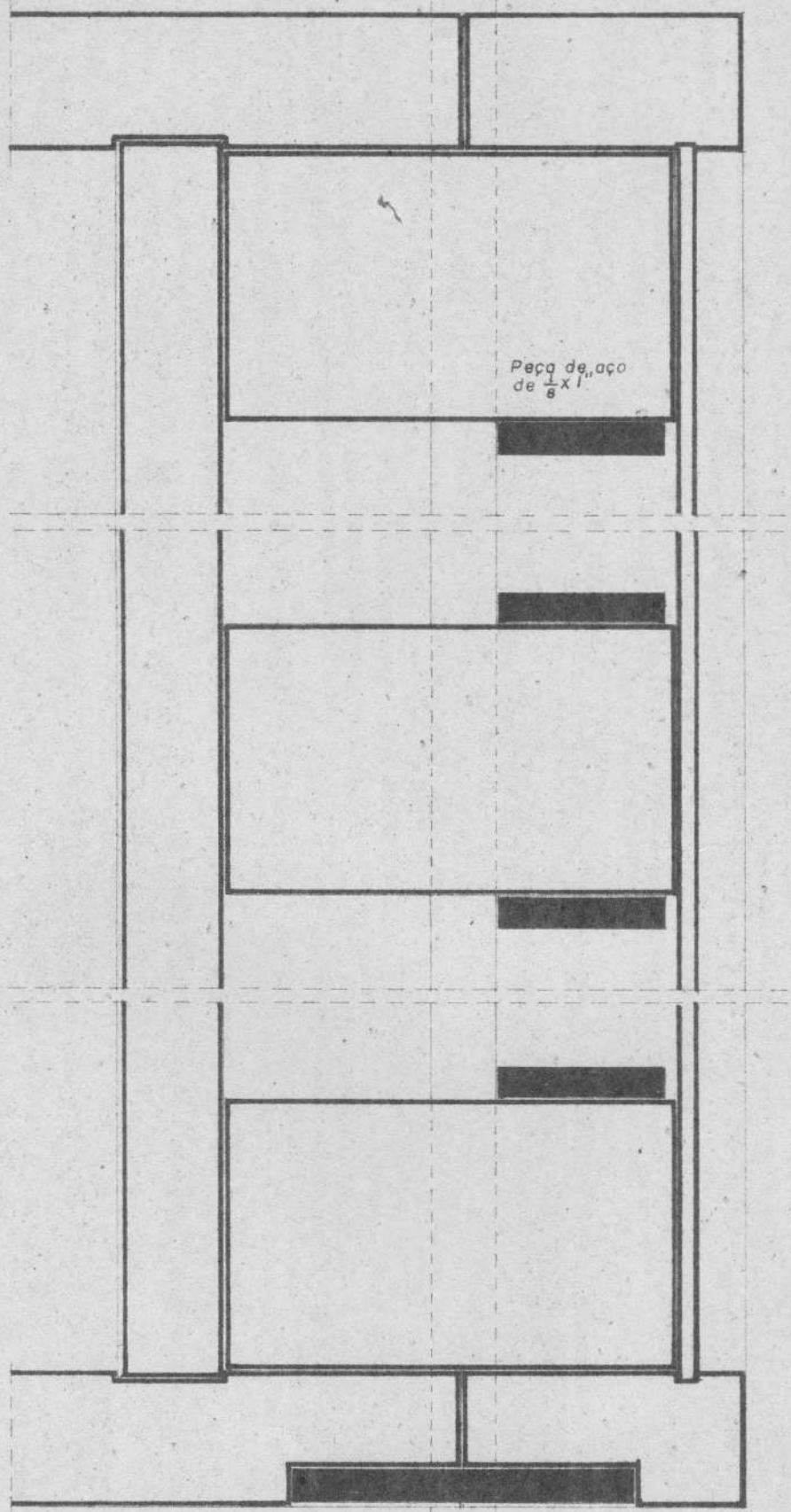
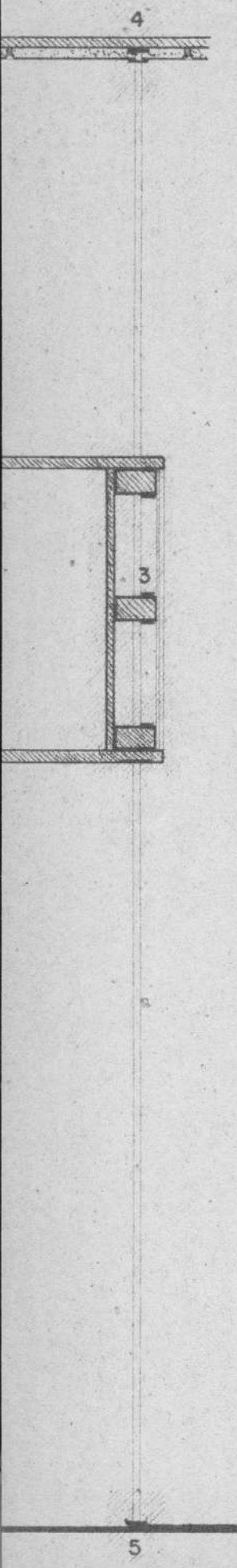

Peça de aço
de $\frac{1}{8} \times 1$

DETALHE 3

Peça de aço de $\frac{3}{16} \times 2''$

MINISTÉRIO DA EDUCAÇÃO E CULTURA			
INSTITUTO NACIONAL DE ESTUDOS PEDAGÓGICOS			
CENTRO BRASILEIRO DE PESQUISAS EDUCACIONAIS			
PROJETO BIBLIOTECA	DESENHO 03, 13	ESCALA 1:10	DATA 22-11-57
PROJETADO POR:			APROVADO POR:

P O L T R O N A - S O F Á - B A N C O

600

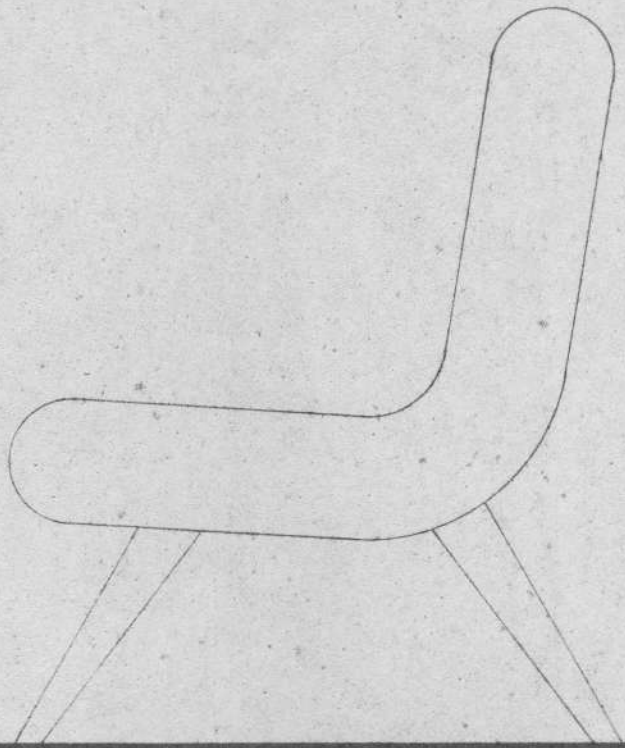
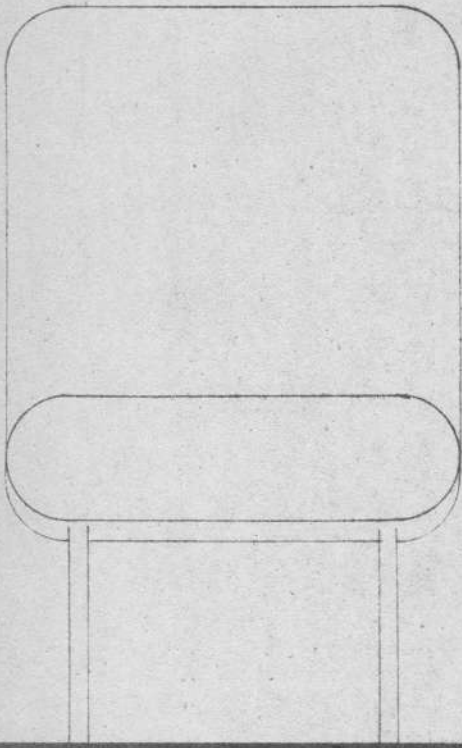

P 2

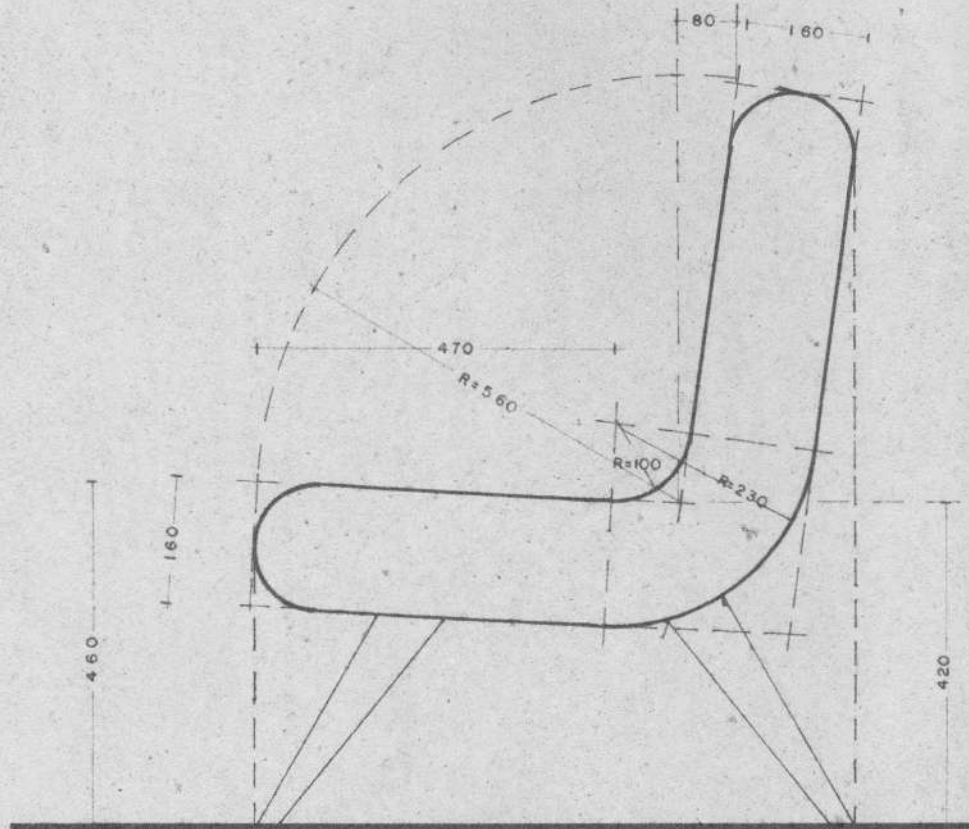

1.800

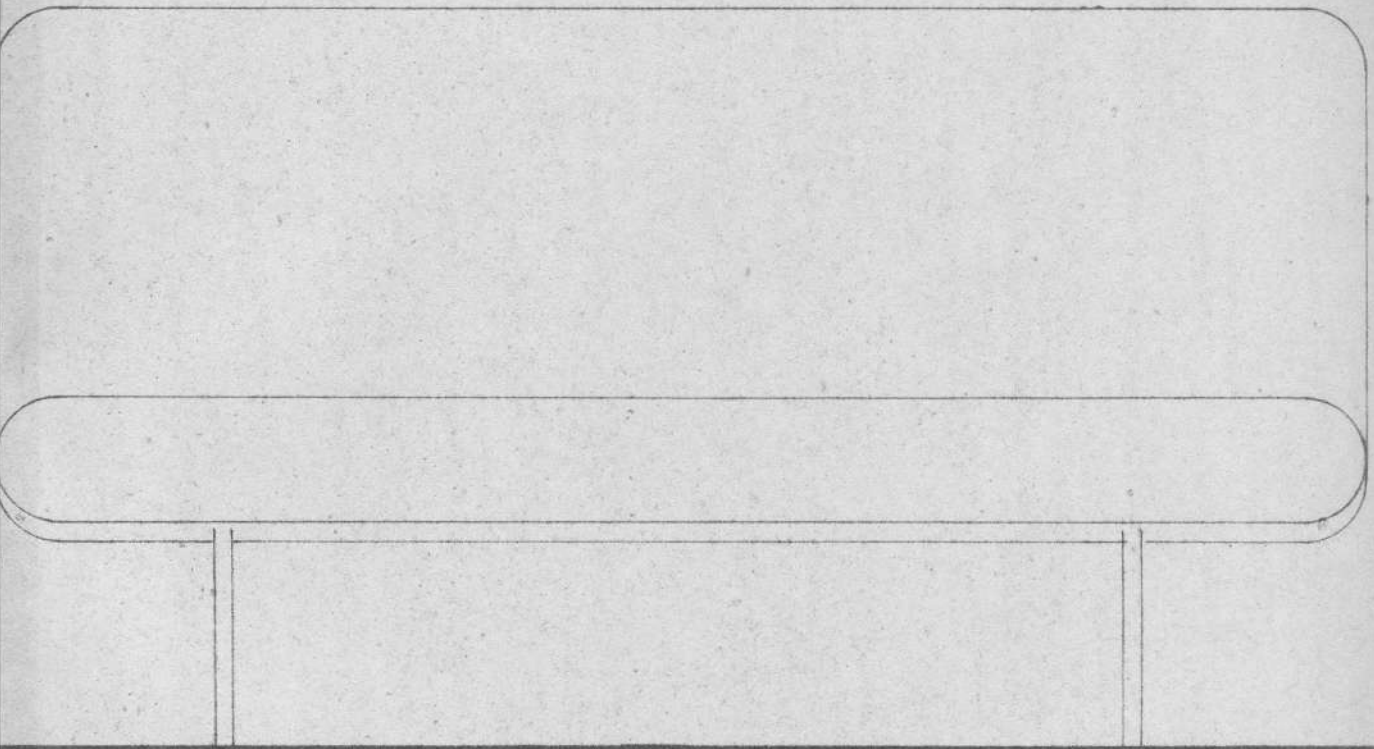

SF 2

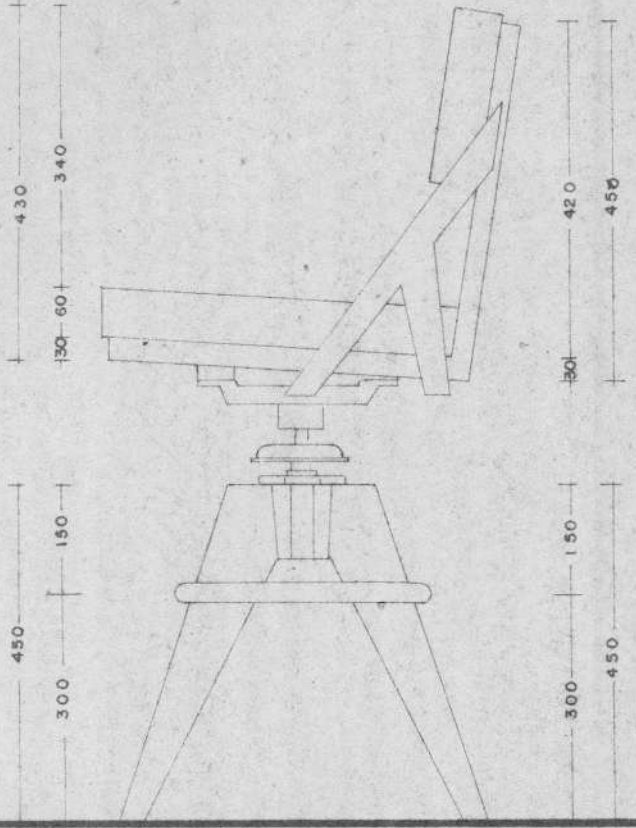
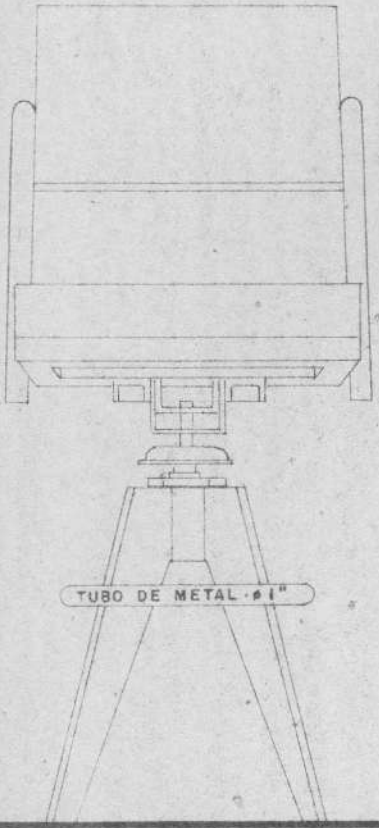

B I

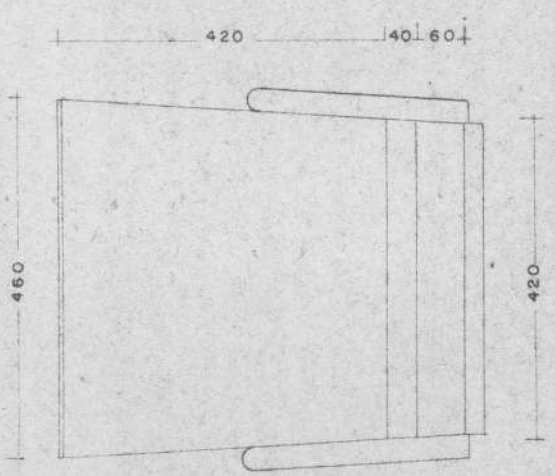
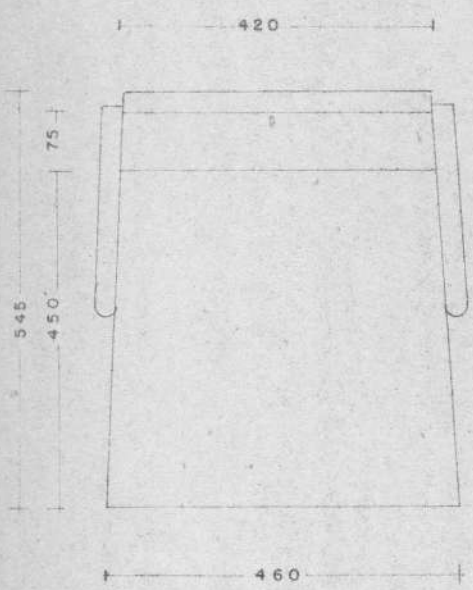

MINISTÉRIO DA EDUCAÇÃO E CULTURA			
INSTITUTO NACIONAL DE ESTUDOS PEDAGÓGICOS			
CENTRO BRASILEIRO DE PESQUISAS EDUCACIONAIS			
PROJETO	DESENHO	ESCALA	DATA
BIBLIOTECA	Q3,15	1:10	22-11-57
PROJETADO	APROVADO		
POR: 	POR:		

V I T R I N A S

- VT2 - VT3

VT2

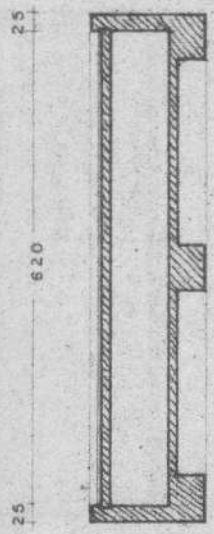
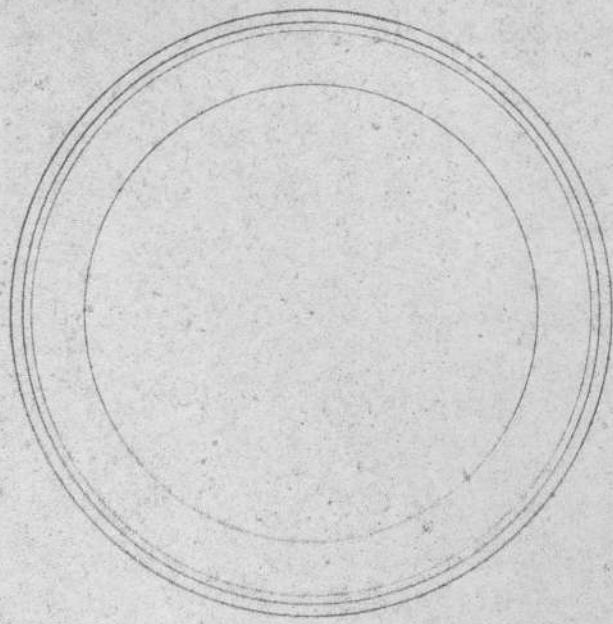
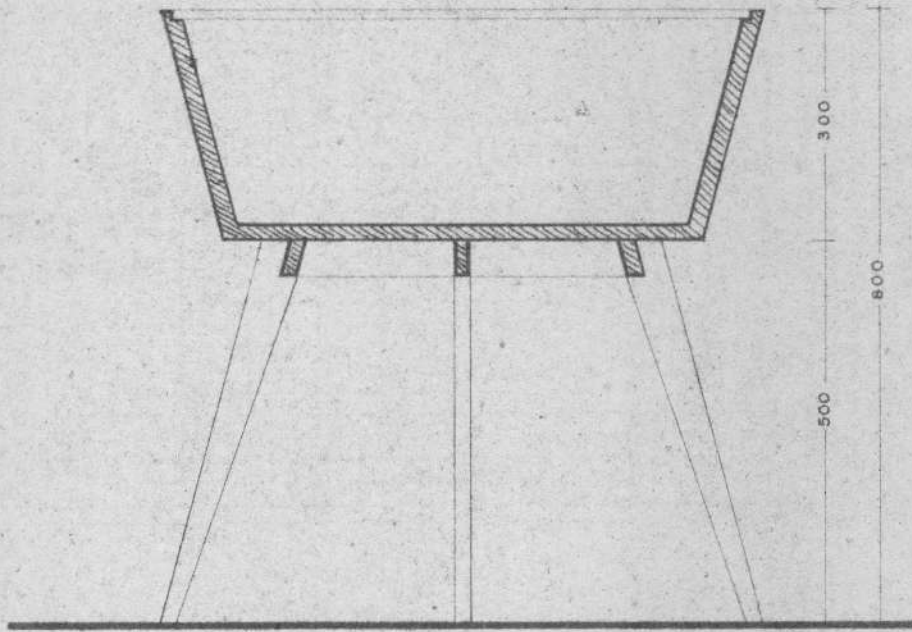
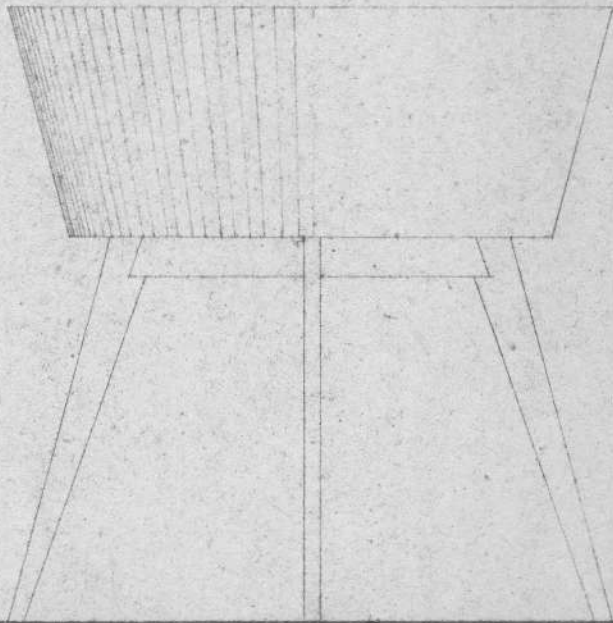

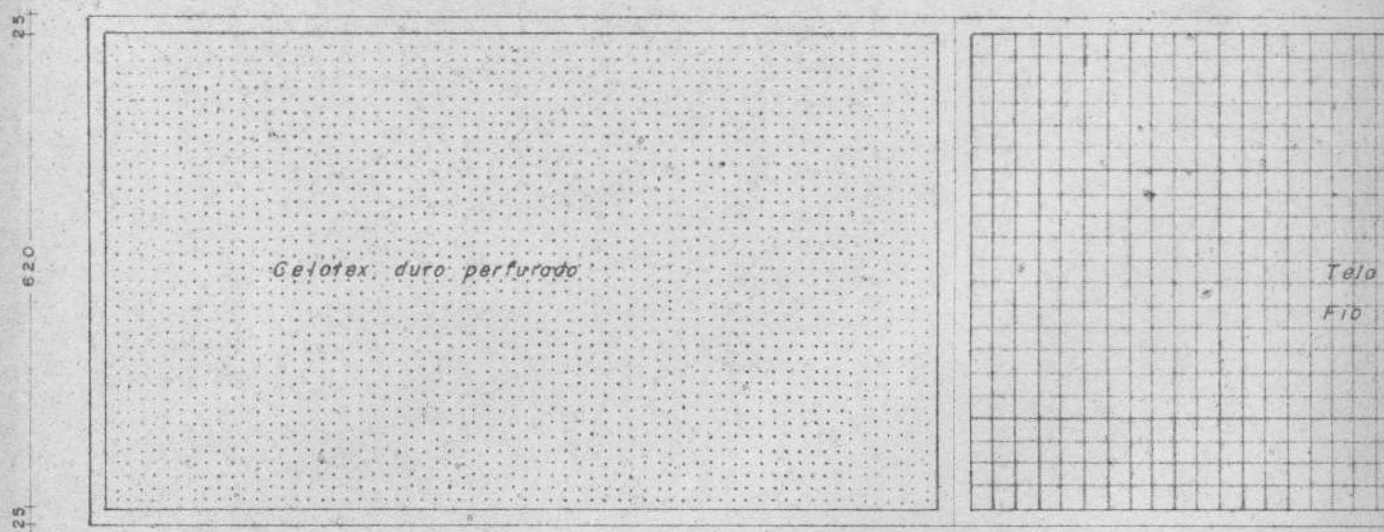
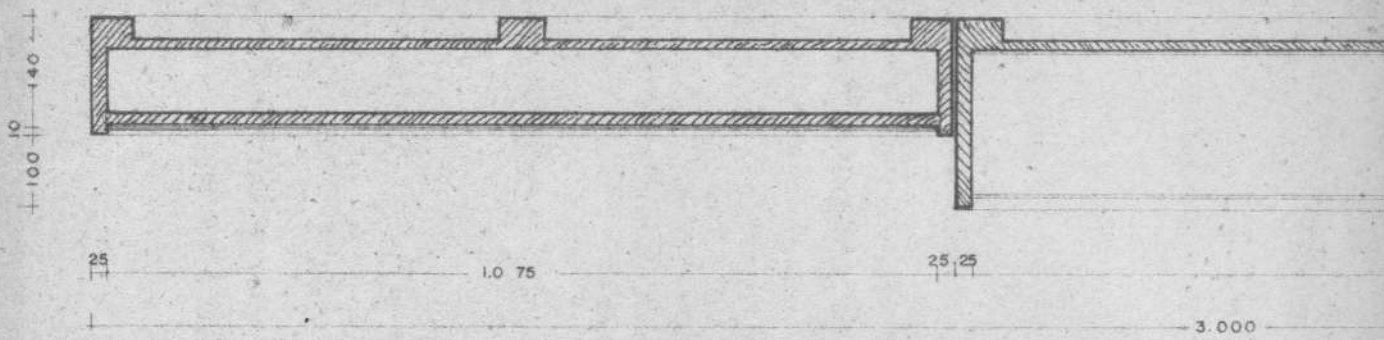

VT3

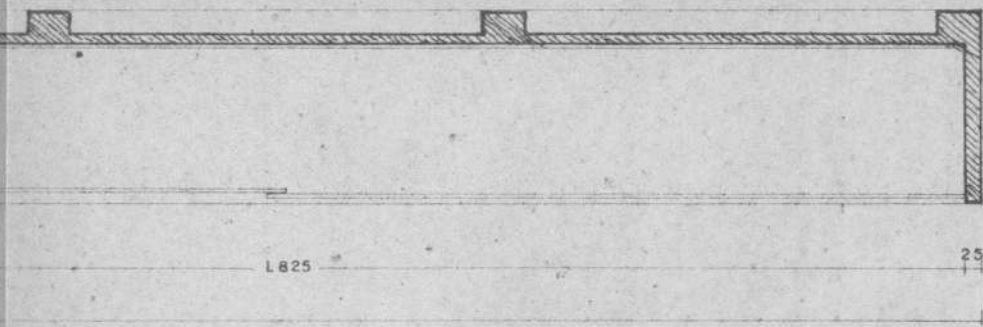

L 825

25

210

25

250

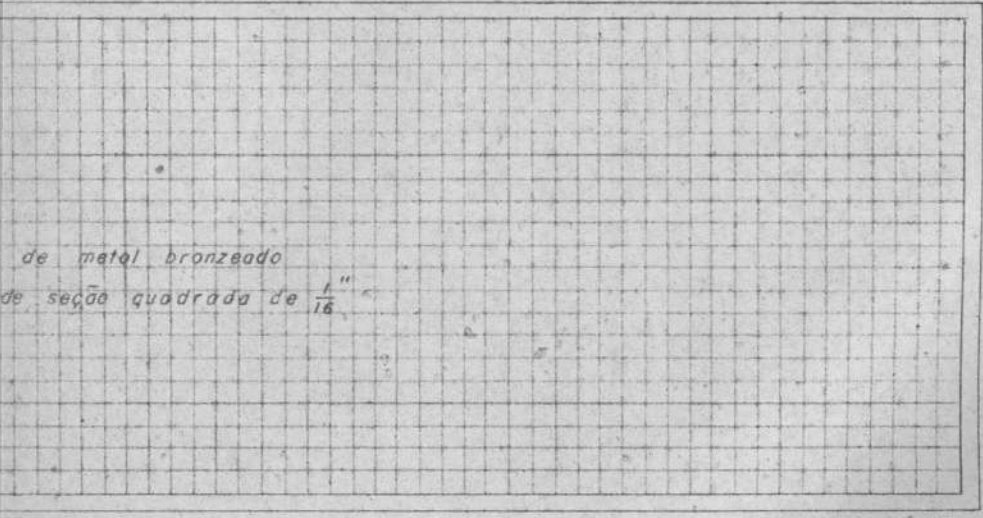

de metal bronzeado
de seção quadrada de $\frac{1}{16}$ "

25

620

25

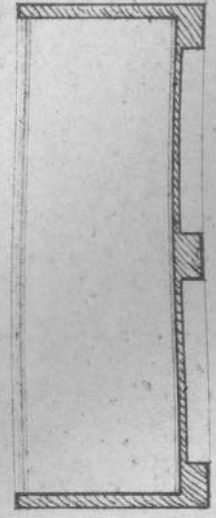

MINISTÉRIO DA EDUCAÇÃO E CULTURA			
INSTITUTO NACIONAL DE ESTUDOS PEDAGÓGICOS			
CENTRO BRASILEIRO DE PESQUISAS EDUCACIONAIS			
PROJETO	DESENHO	ESCALA	DATA
BIBLIOTECA	03,14	1:10	22-11-57
PROJETADO	APROVADO		
POR: <i>Oto Zalen</i>	POR:		

MESAS DO GABINETE DO CHEFE _ MT5 _ MD 5

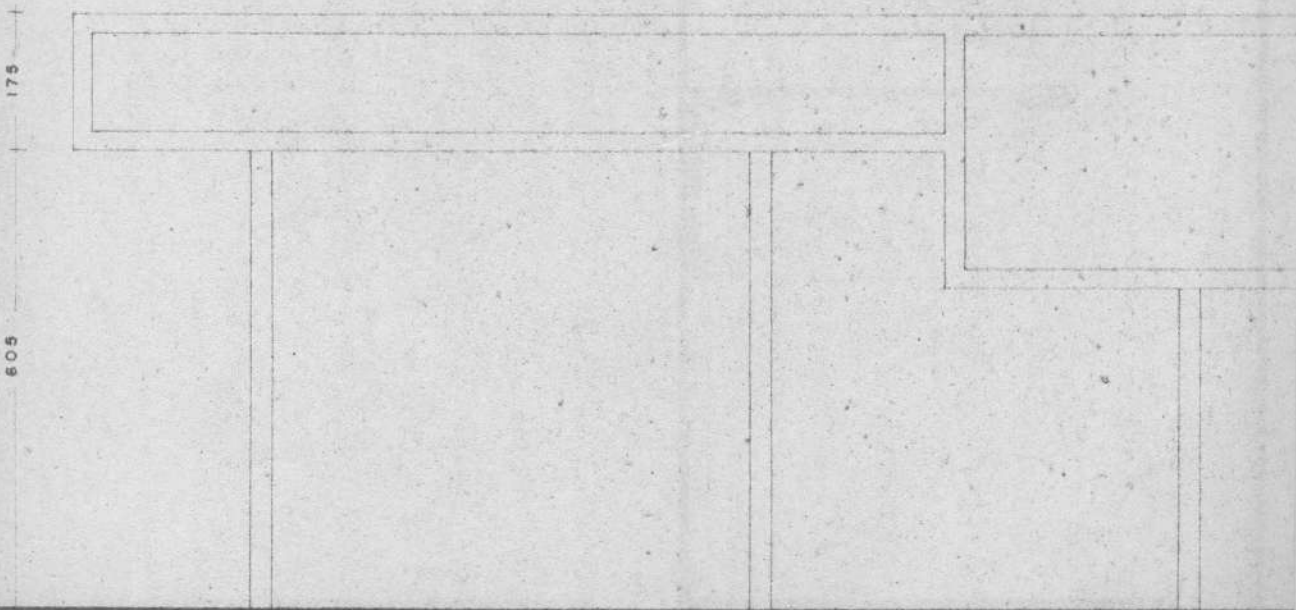
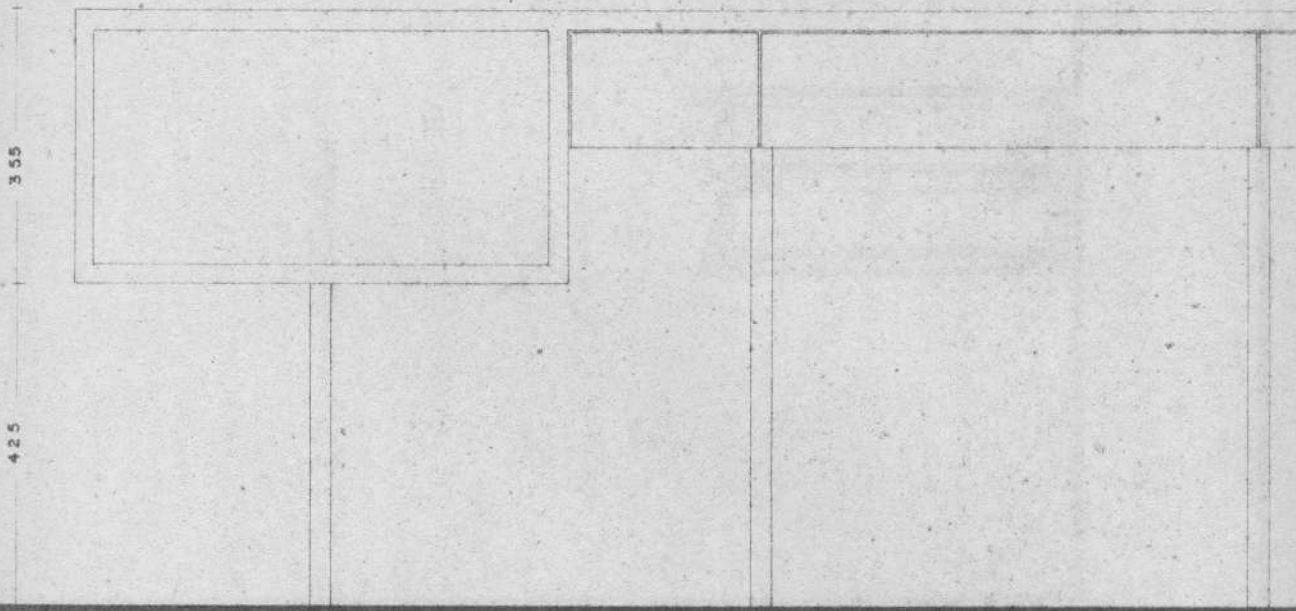
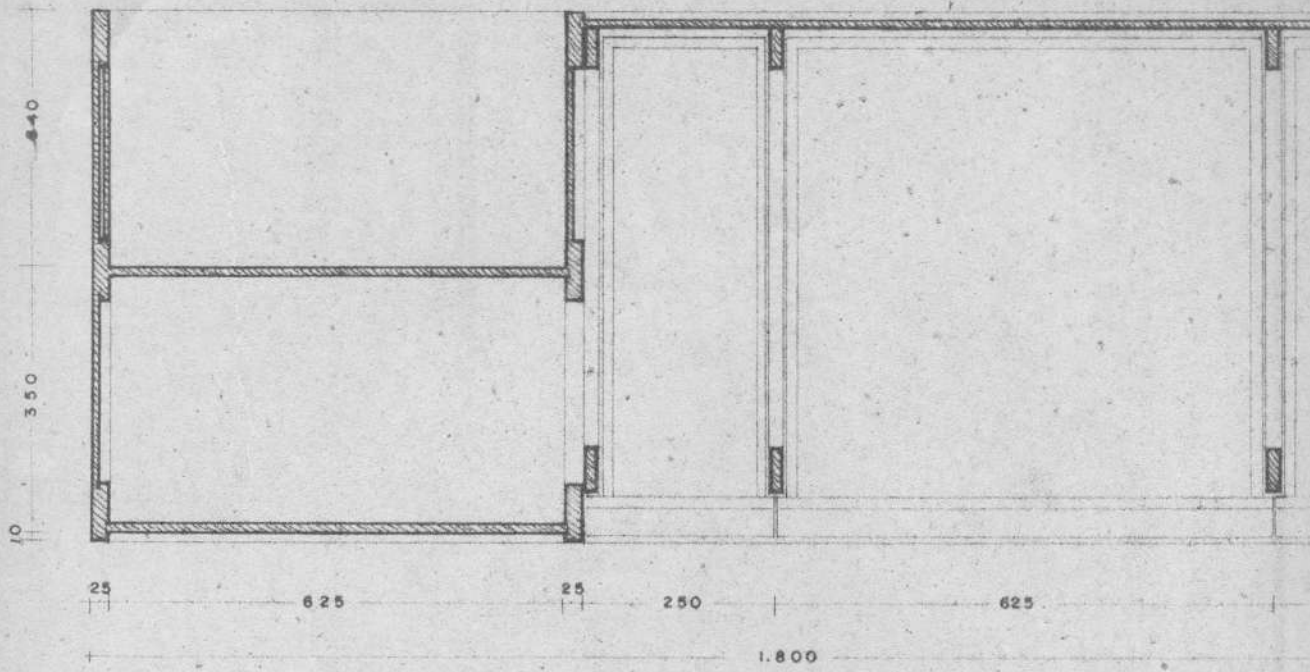

MT 5

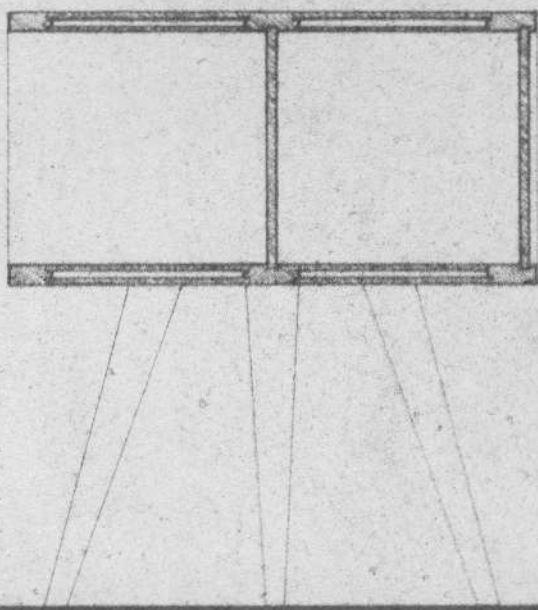
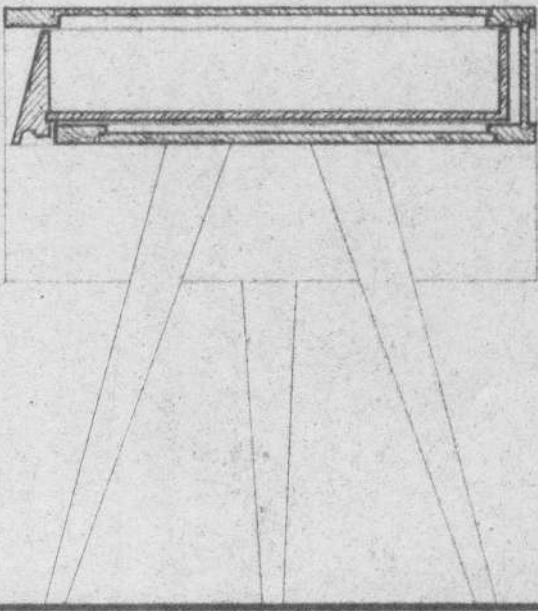
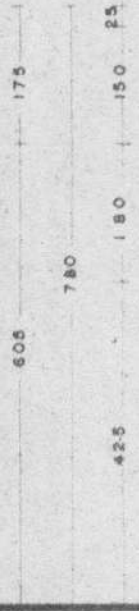
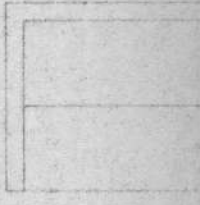
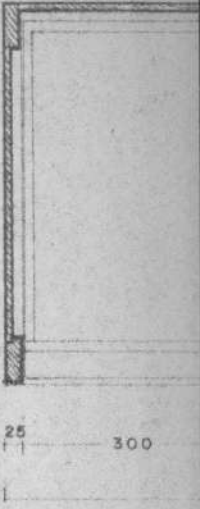

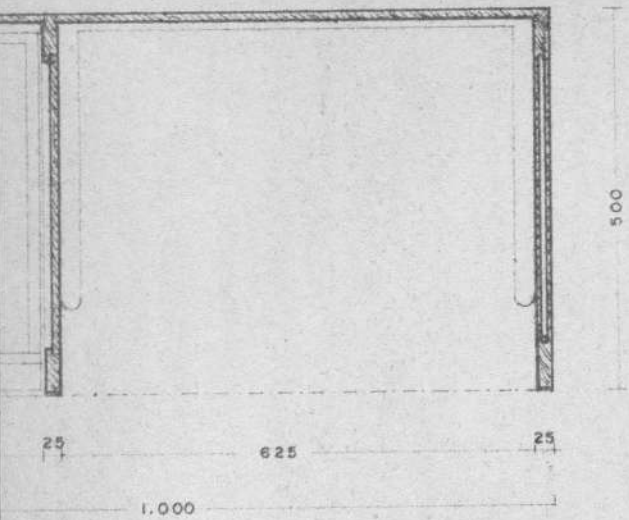

MD5

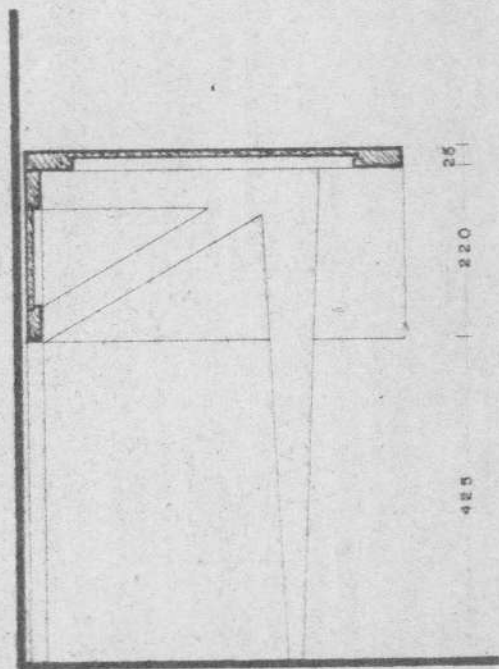
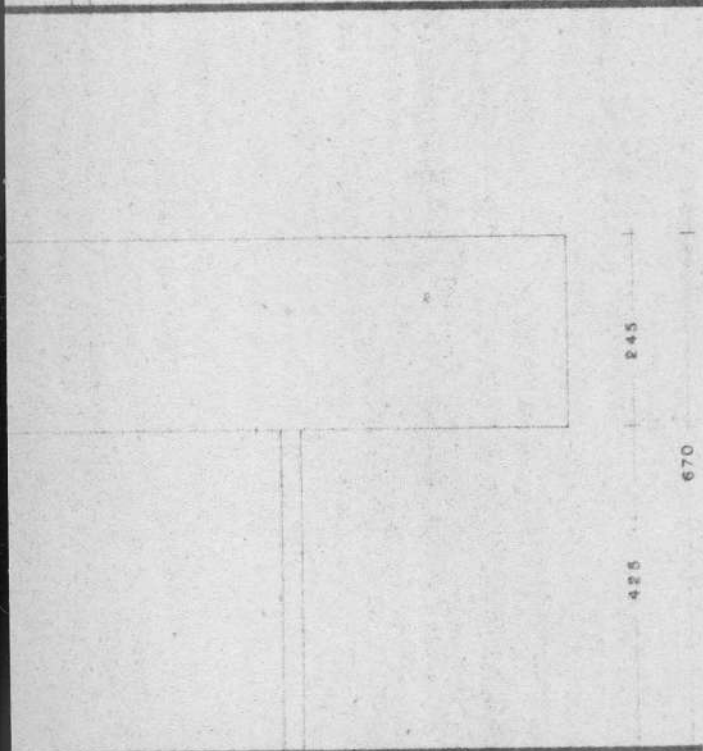
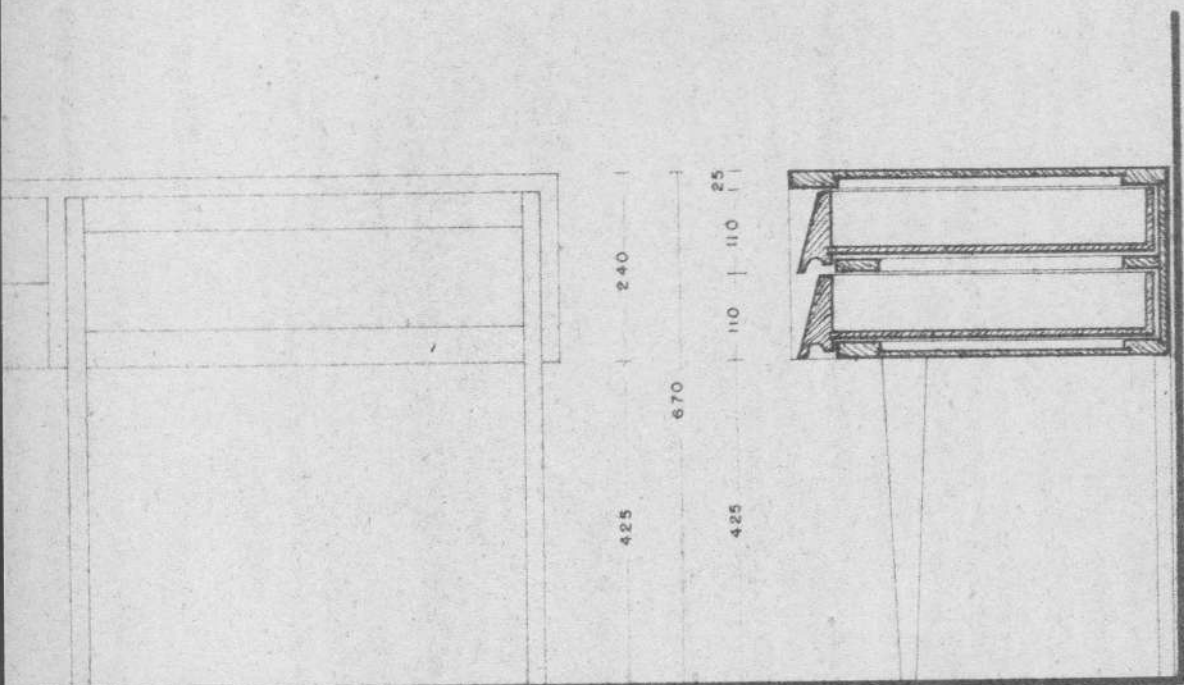

MINISTÉRIO DA EDUCAÇÃO E CULTURA			
INSTITUTO NACIONAL DE ESTUDOS PEDAGÓGICOS			
CENTRO BRASILEIRO DE PESQUISAS EDUCACIONAIS			
PROJETO BIBLIOTECA	DESENHO 03, 12	ESCALA 1:10	DATA 19-11-57
PROJETADO POR	<i>Oto</i>		APROVADO POR

MOVEIS DO GABINETE DO CHEFE - EE2-EE3

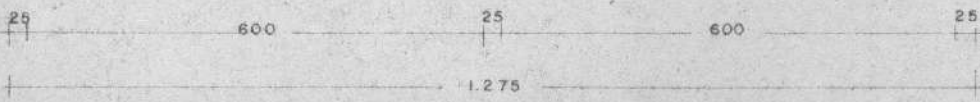
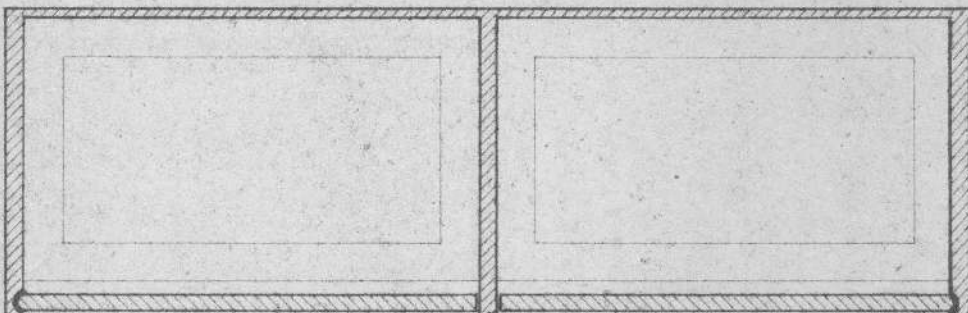
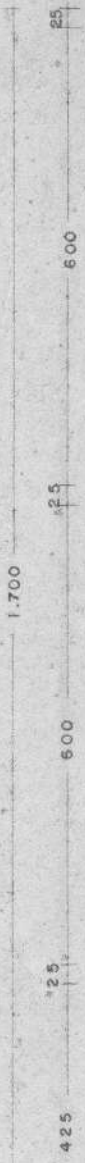
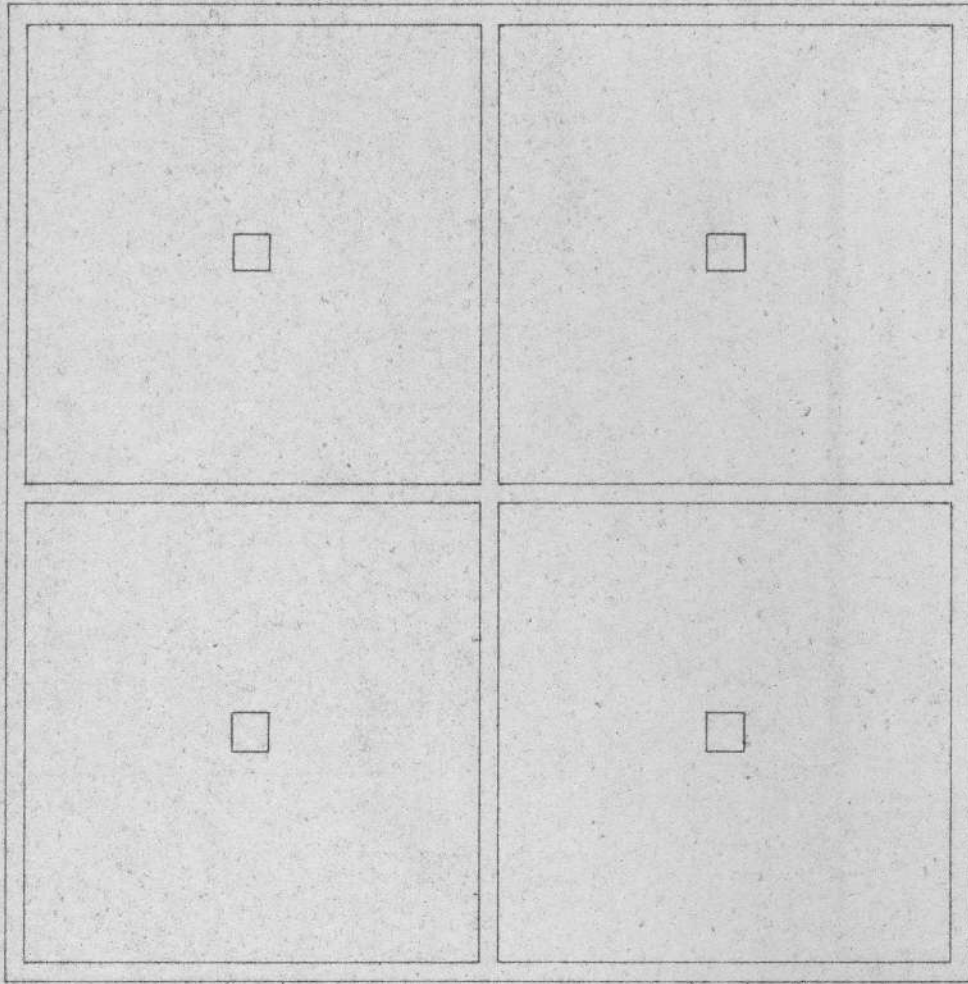

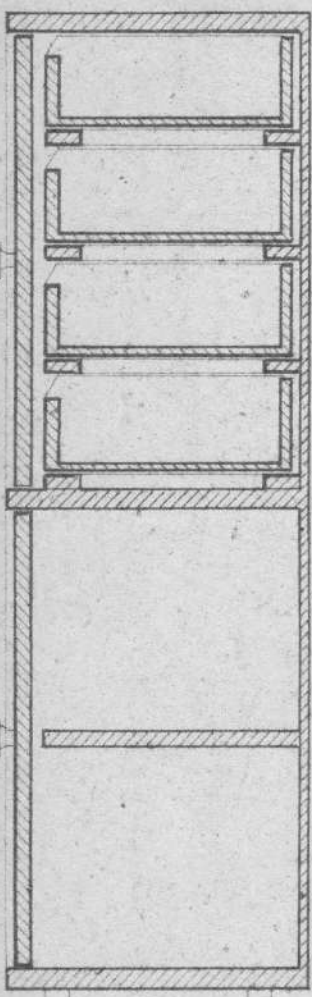

25
350
25
475
1.700
25
350
25
425

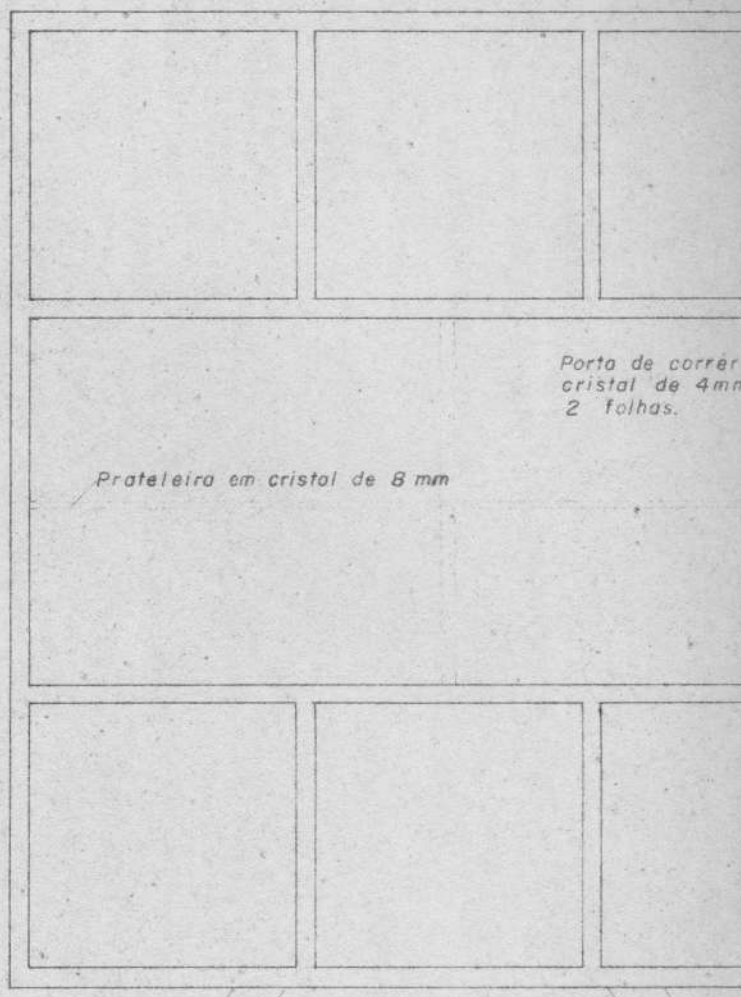

Porta de correr
cristal de 4mm
2 folhas.

Prateleira em cristal de 8 mm

EE 2

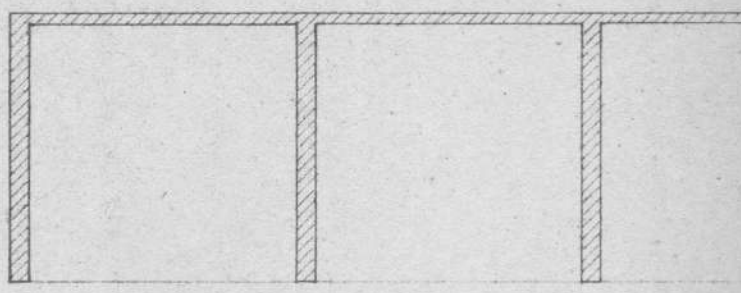

25 350 25 350 25

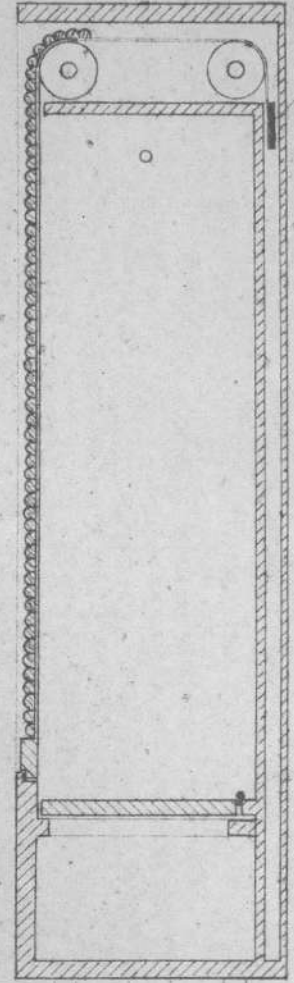
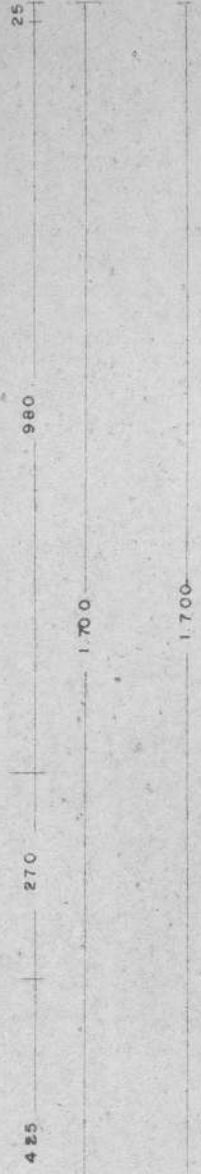
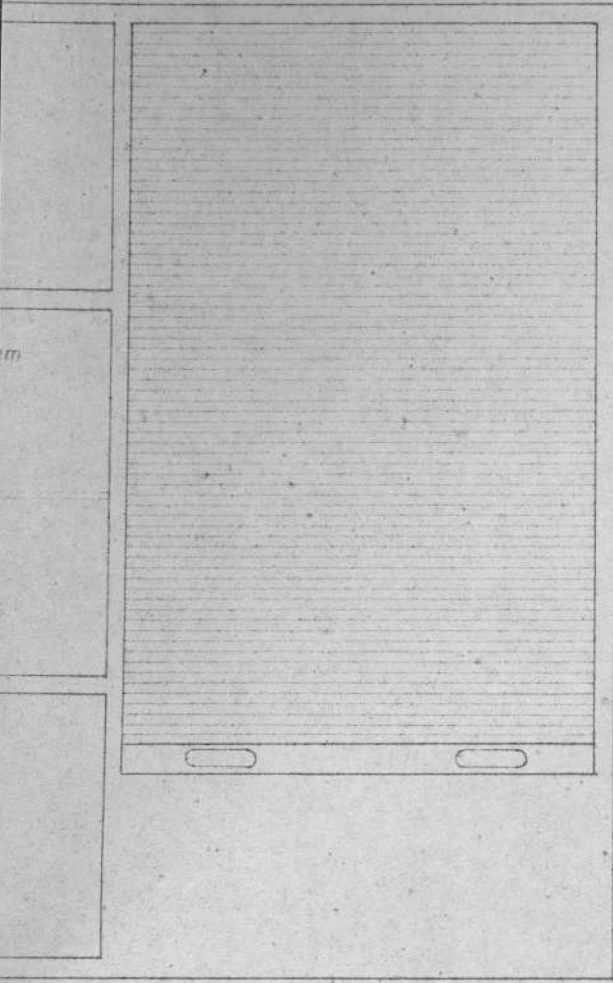

Contrapes

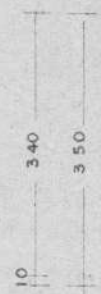
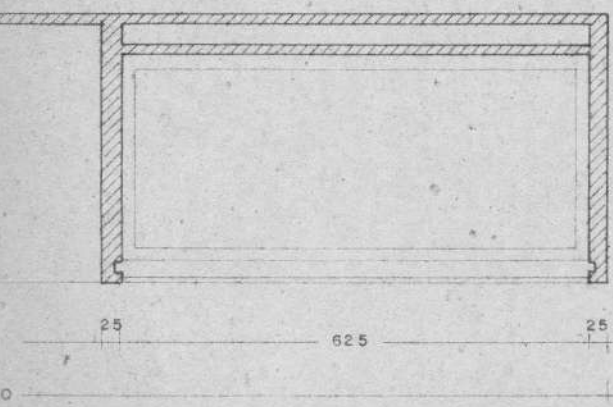

EE 3

MINISTÉRIO DA EDUCAÇÃO E CULTURA			
INSTITUTO NACIONAL DE ESTUDOS PEDAGÓGICOS			
CENTRO BRASILEIRO DE PESQUISAS EDUCACIONAIS			
PROJETO BIBLIOTECA	DESENHO 03, II	ESCALA 1:10 E 1:1	DATA 19-11-57
PROJETADO POR: <i>[Signature]</i>		APROVADO POR:	

ESTANTES - REVISTAS E LIVROS - EST 12

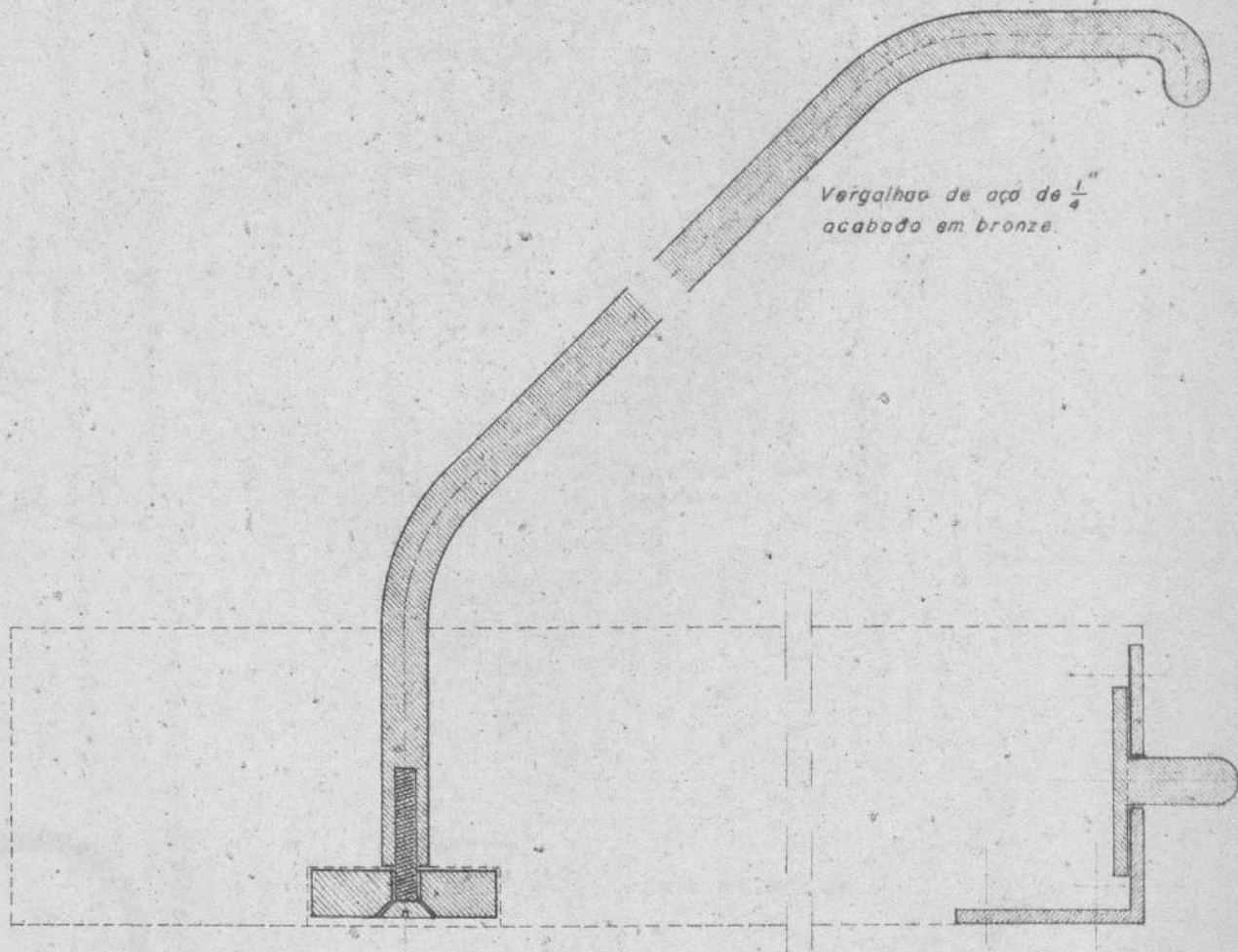

250

PÉ DIREITO ACABADO

50-50-50-50-50

1.000

50

35 8 35

Compensado de 20 mm

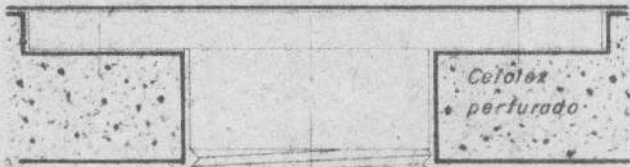

LUVA: Só será parafusada na peça de metal presa ao compensado.

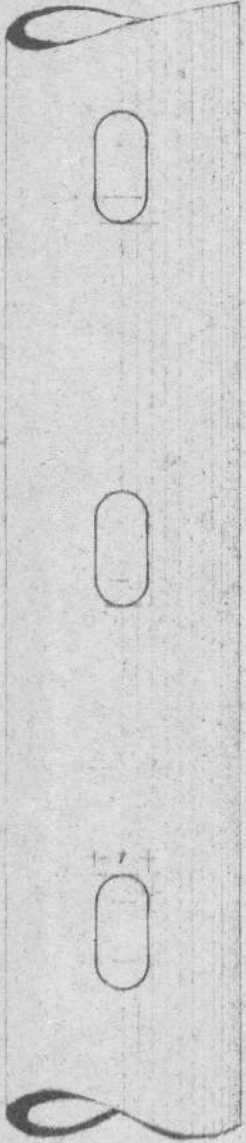

50



TUBO DE AÇO DE 1 1/4"

15

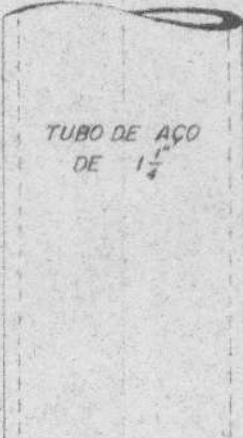

Base em bronze, parafusada ao piso.

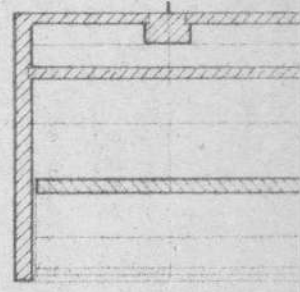

25

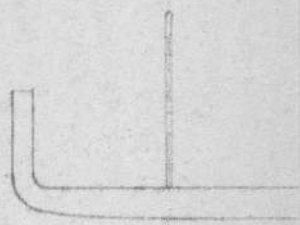

1 1/4"

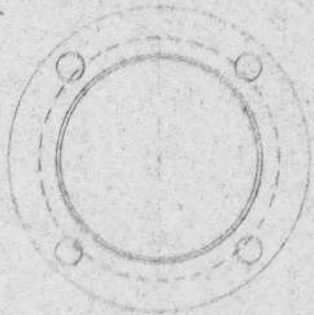

Base em bronze

1 1/2"

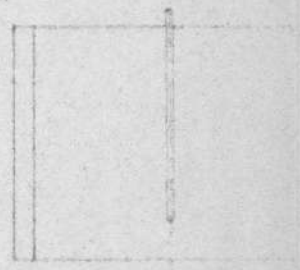

25

175



1.000

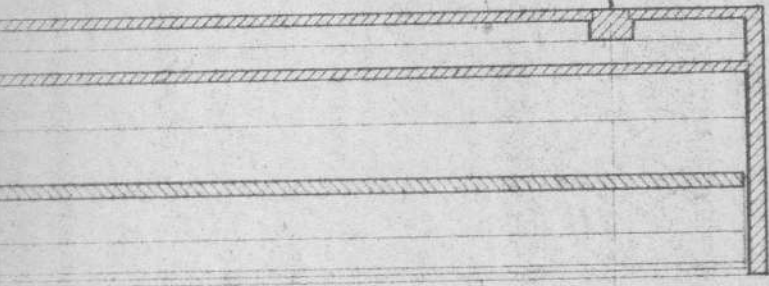

350

1.350

1.400

1.000

25

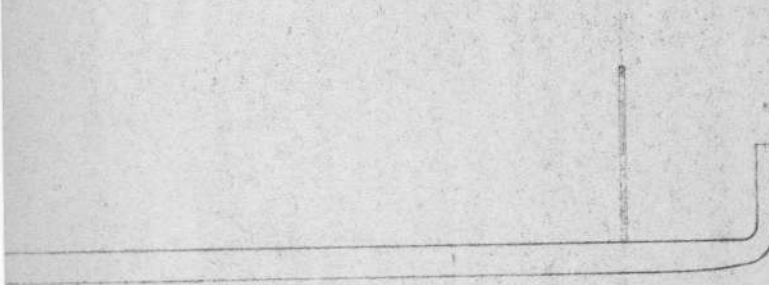

40 120

160



300

1.000

175

25

1.400

450
425
25

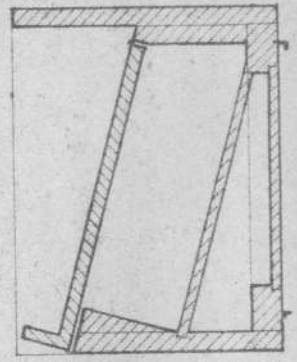

Peças em aço

350

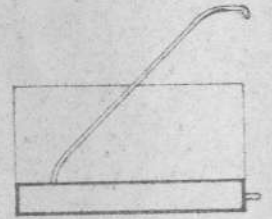
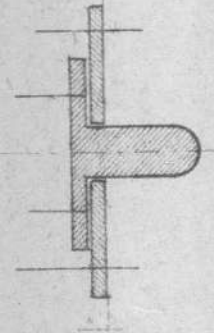
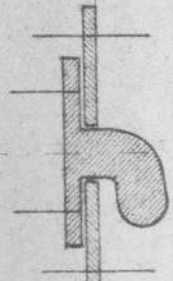

300

MINISTÉRIO DA EDUCAÇÃO E CULTURA			
INSTITUTO NACIONAL DE ESTUDOS PEDAGÓGICOS			
CENTRO BRASILEIRO DE PESQUISAS EDUCACIONAIS			
PROJETO BIBLIOTECA	DESENHO 03,10	ESCALA 1:10	DATA 19.11.57
PROJETADO POR:	<i>Otto Lencina</i>		APROVADO POR:

M E S A S D E L E I T U R A

ML2

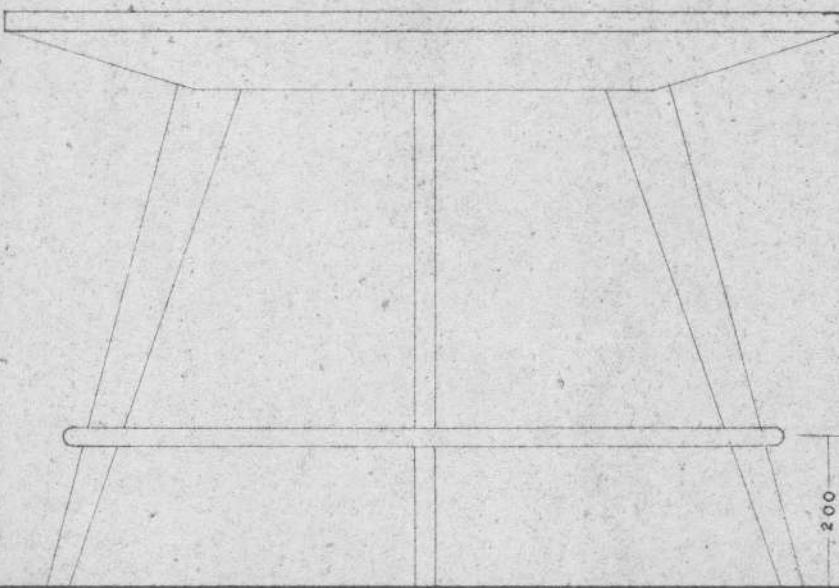

200

650

750

750

650

25

75

25

75

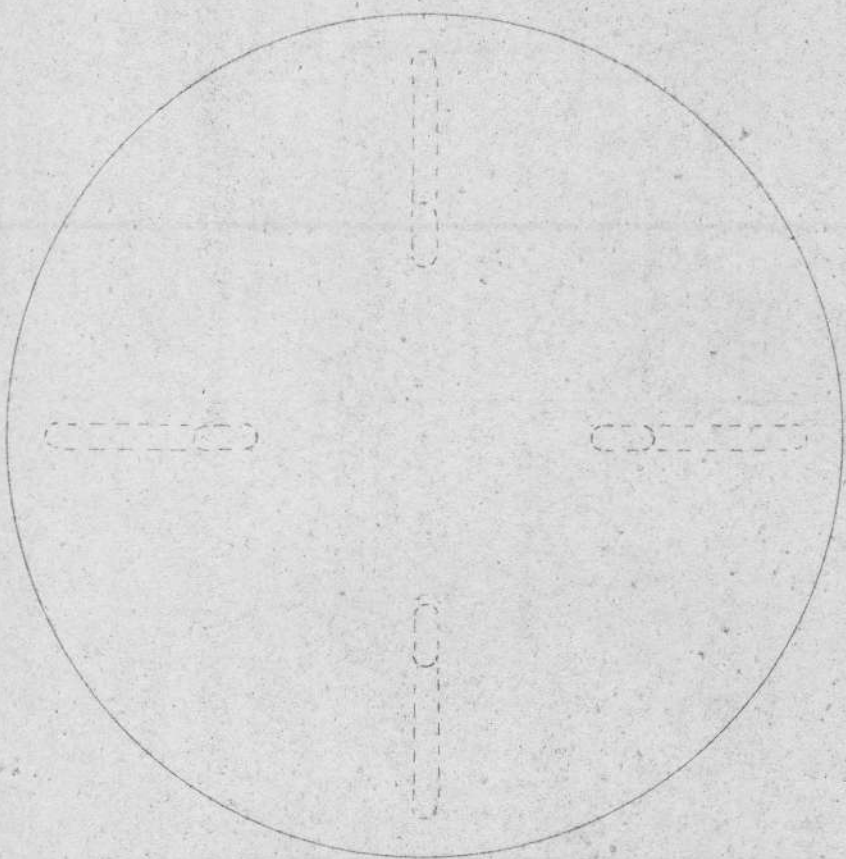

250

600

250

1.100

600

250

100

250

800

250

500

250

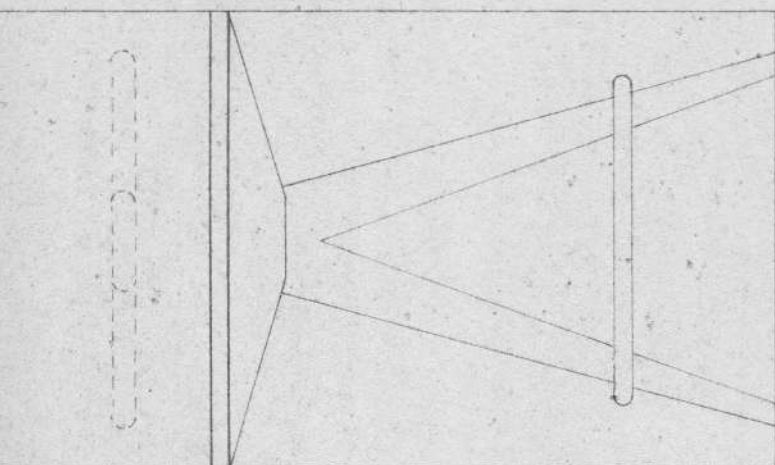
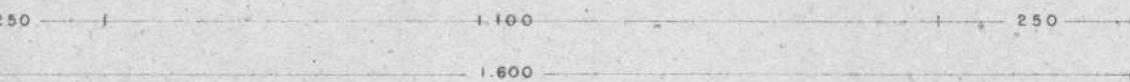
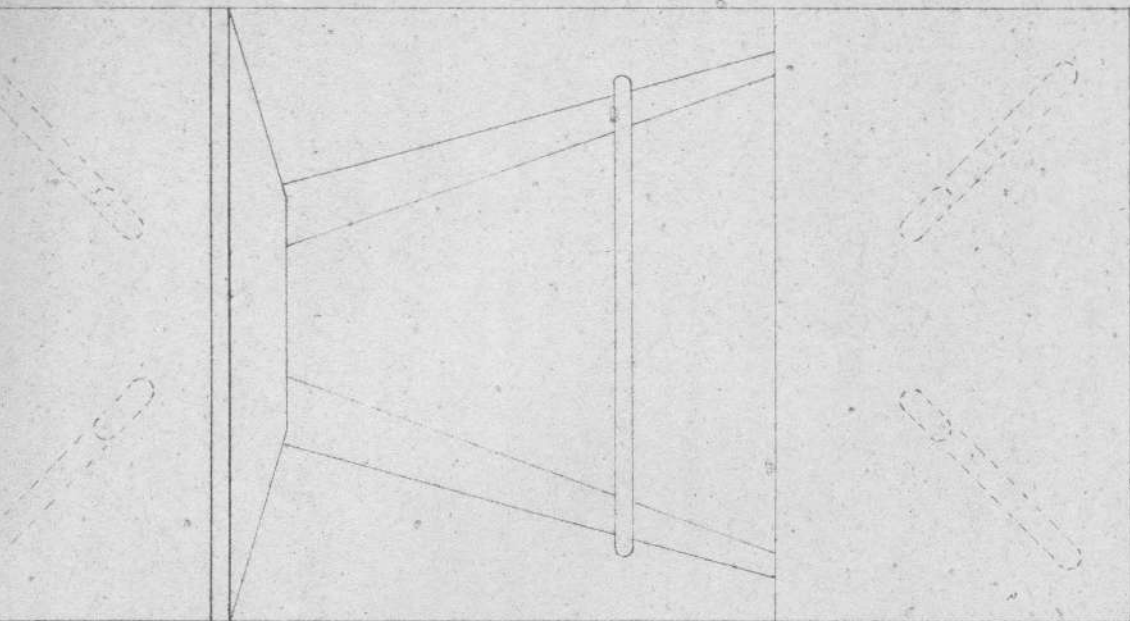

2.00



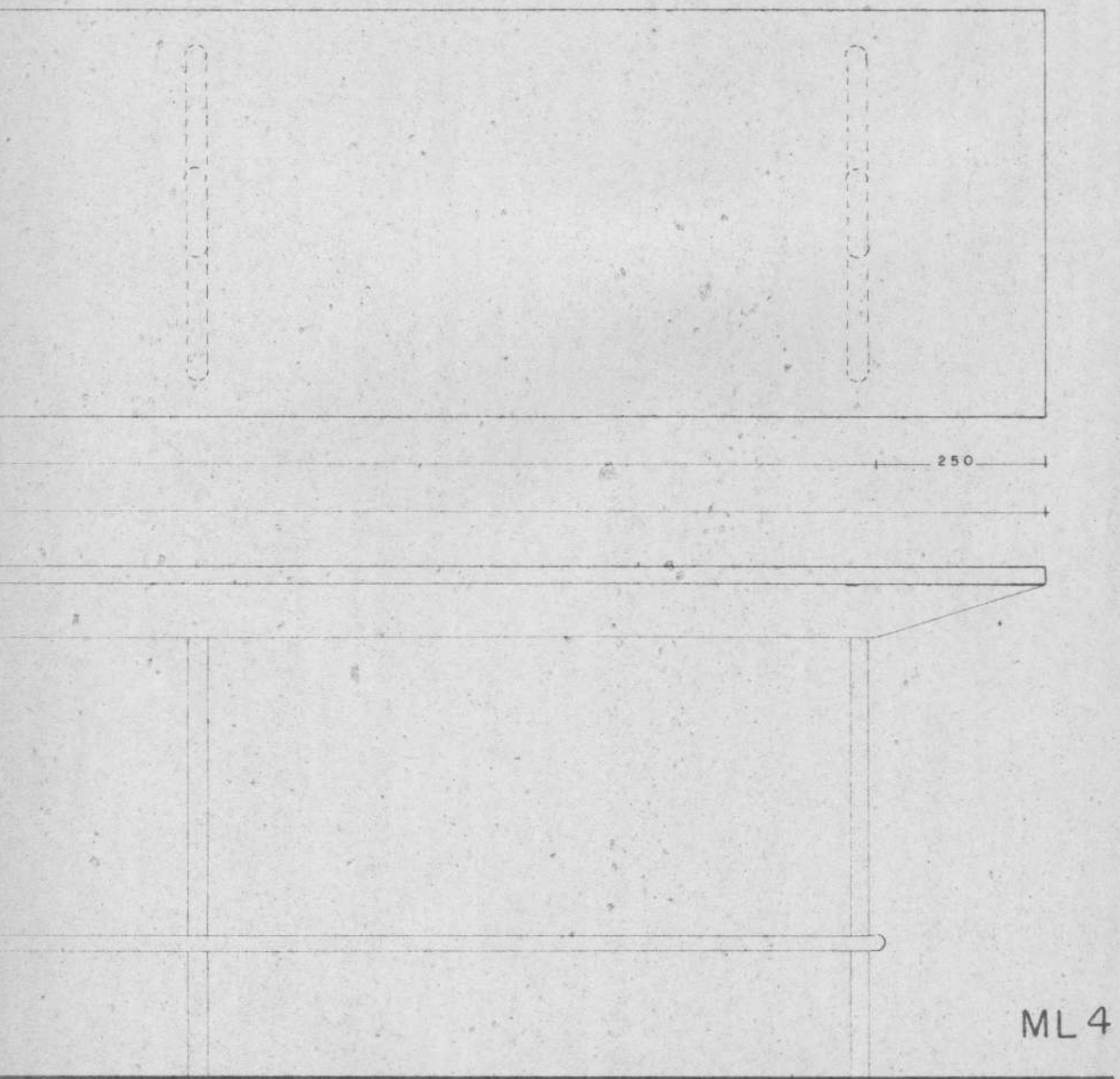
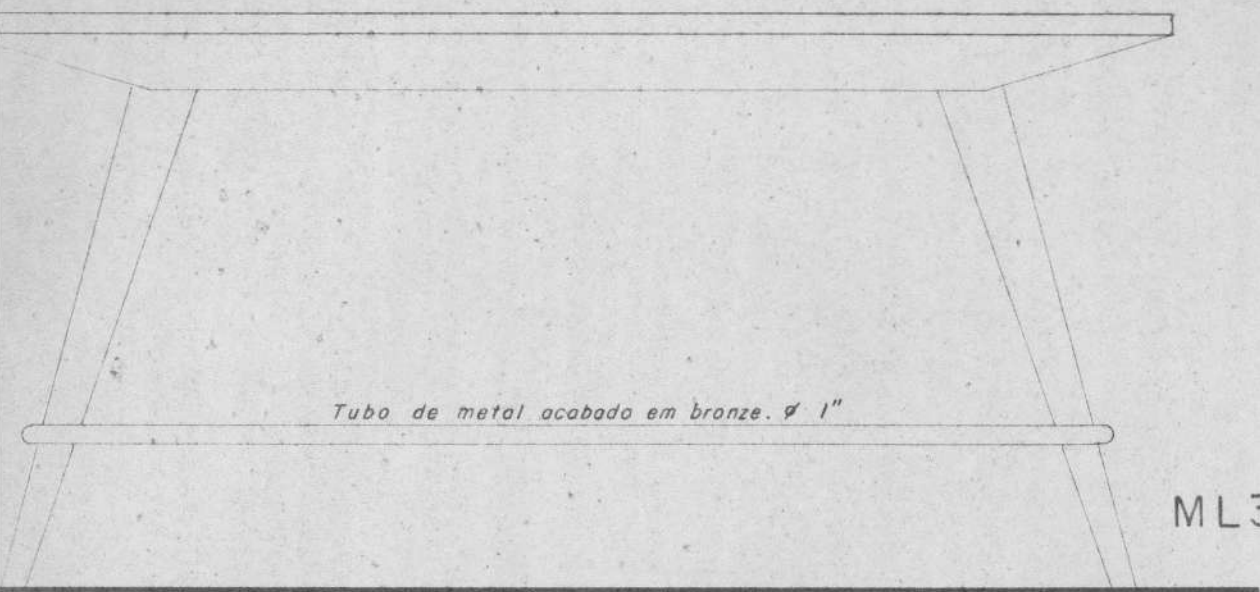

MINISTERIO DA EDUCACAO E CULTURA			
INSTITUTO NACIONAL DE ESTUDOS		PEDAGOGICOS	
CENTRO BRASILEIRO DE PESQUISAS		EDUCACIONAIS	
PROJETO BIBLIOTECA	DESENHO 03,09	ESCALAS 1:10e1:2	DATA 15-11-57
PROJETADO POR: <i>Otto Paulini</i>	APROVADO POR: _____		

BALCÃO DE EMPRÉSTIMO

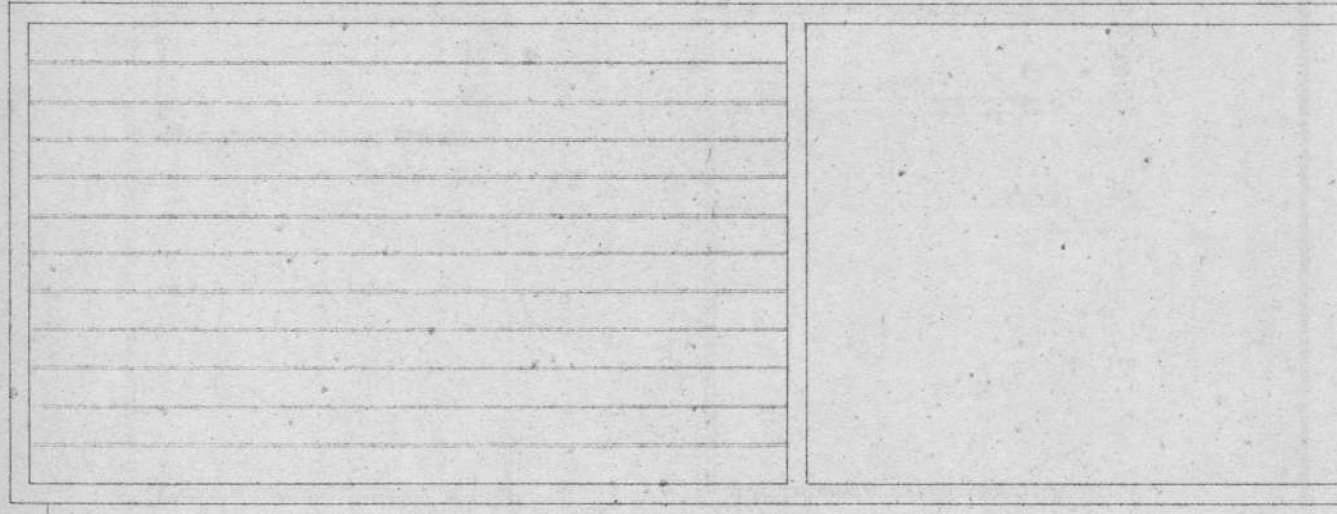
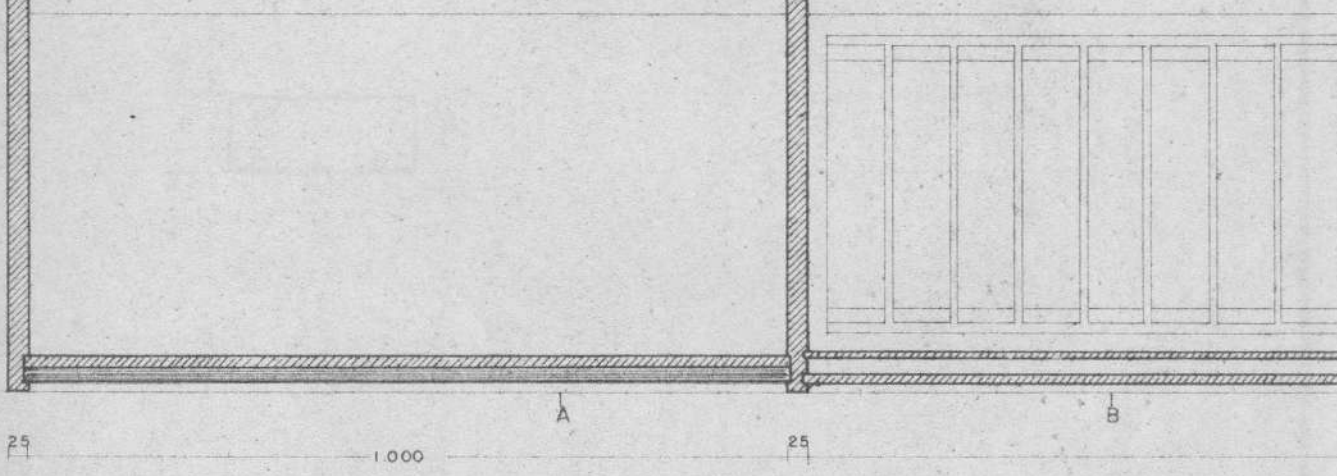
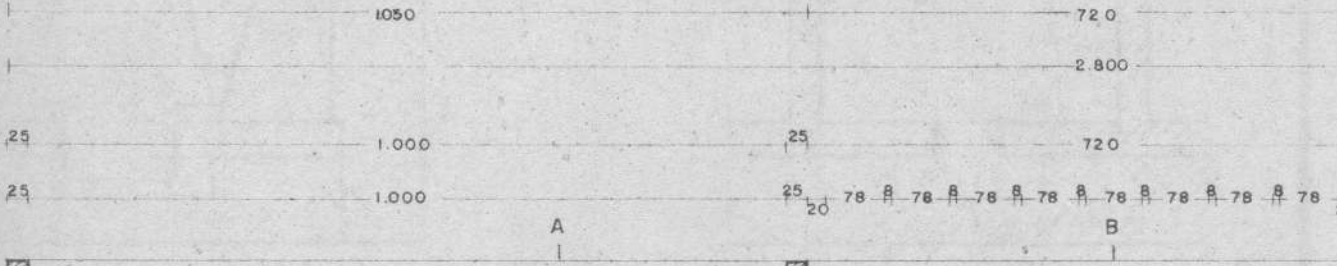
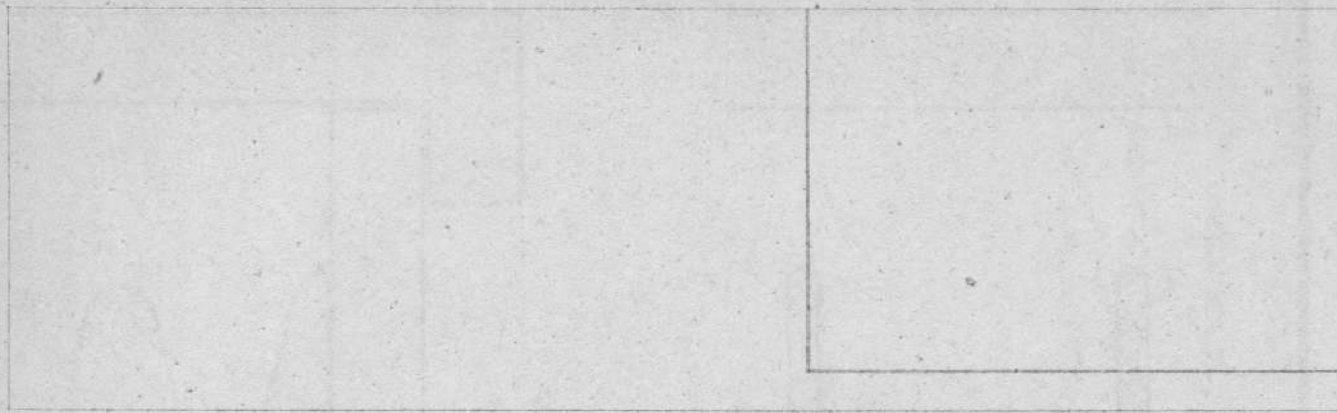

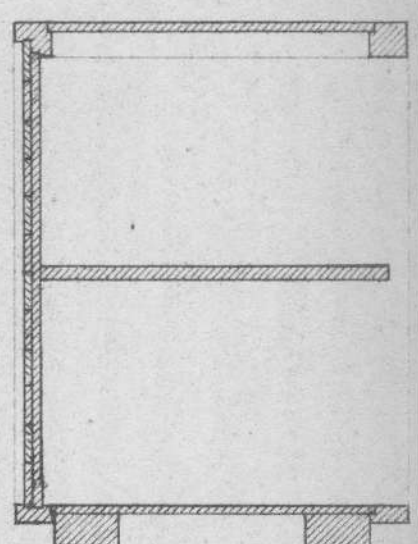
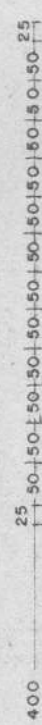
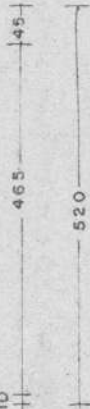
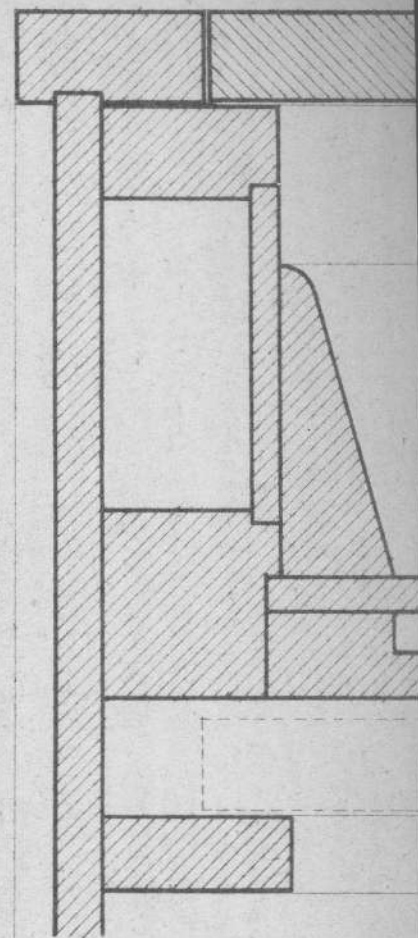
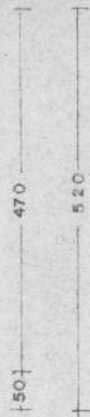
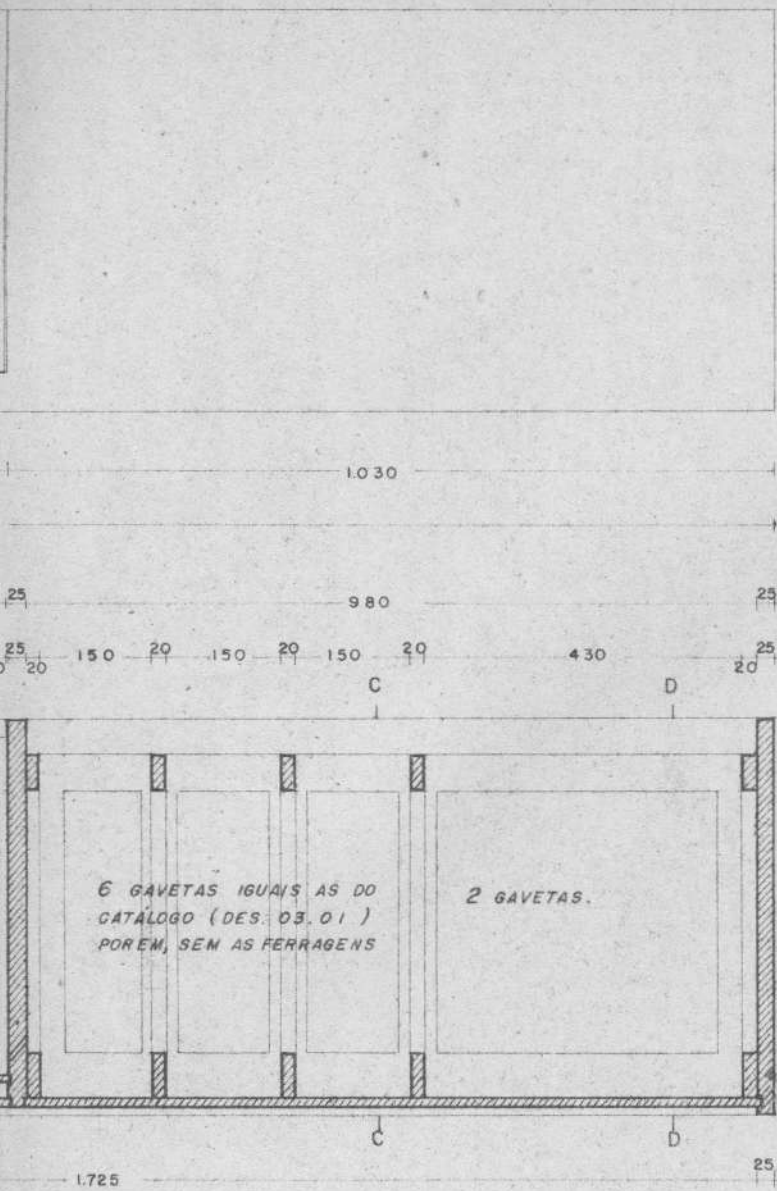

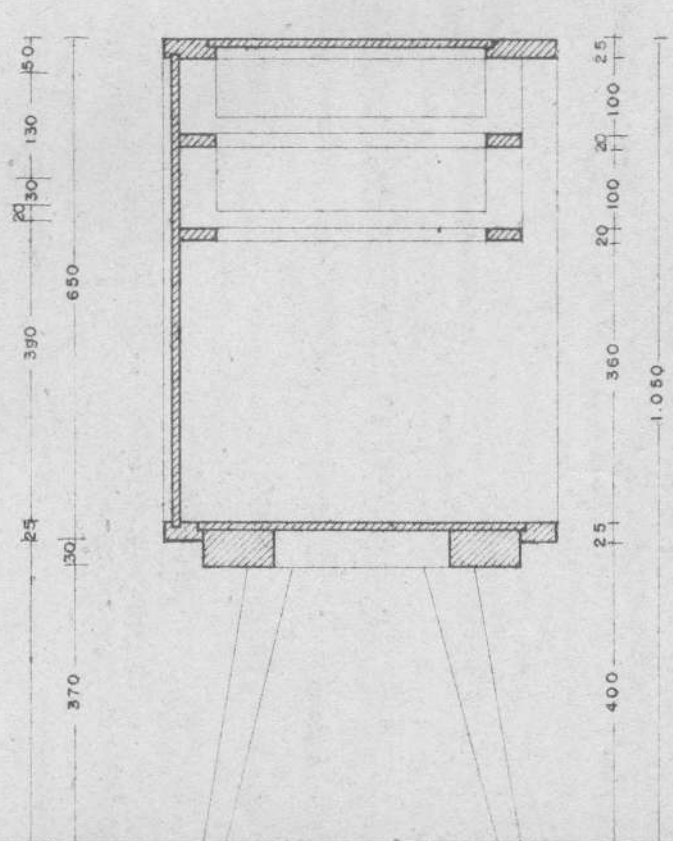
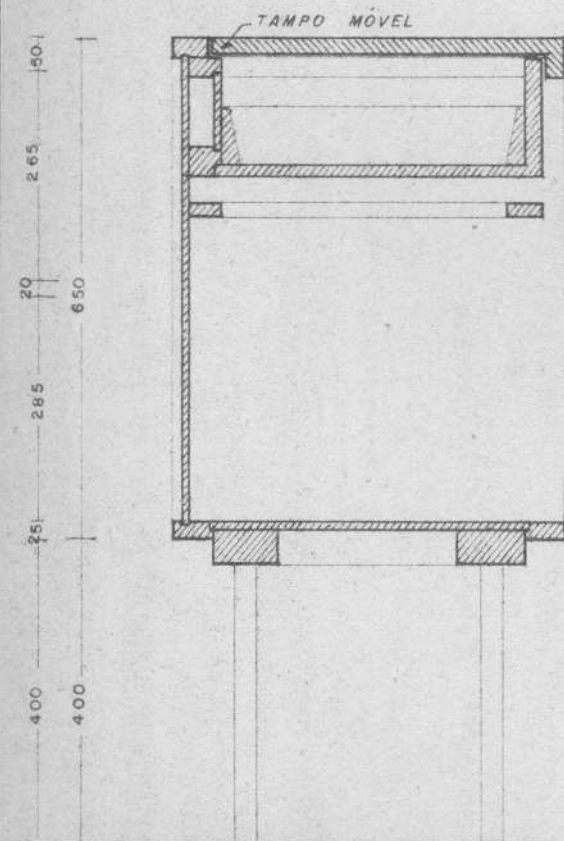
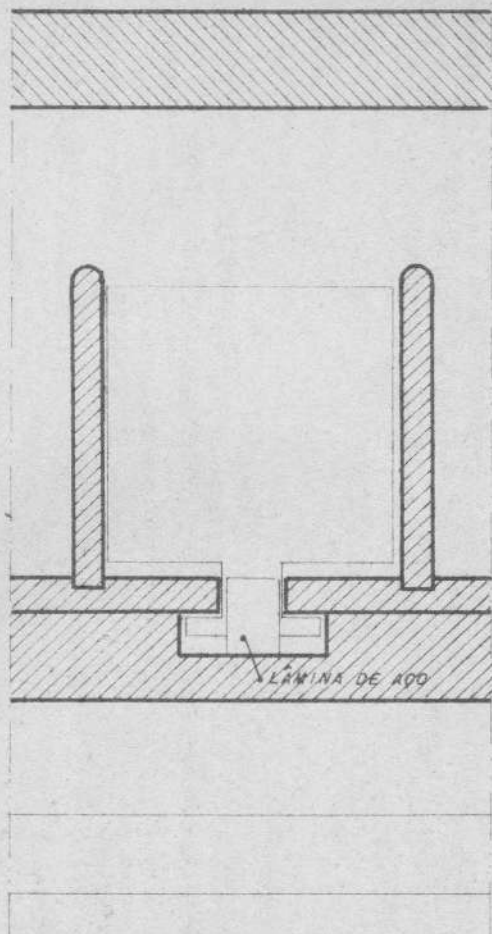
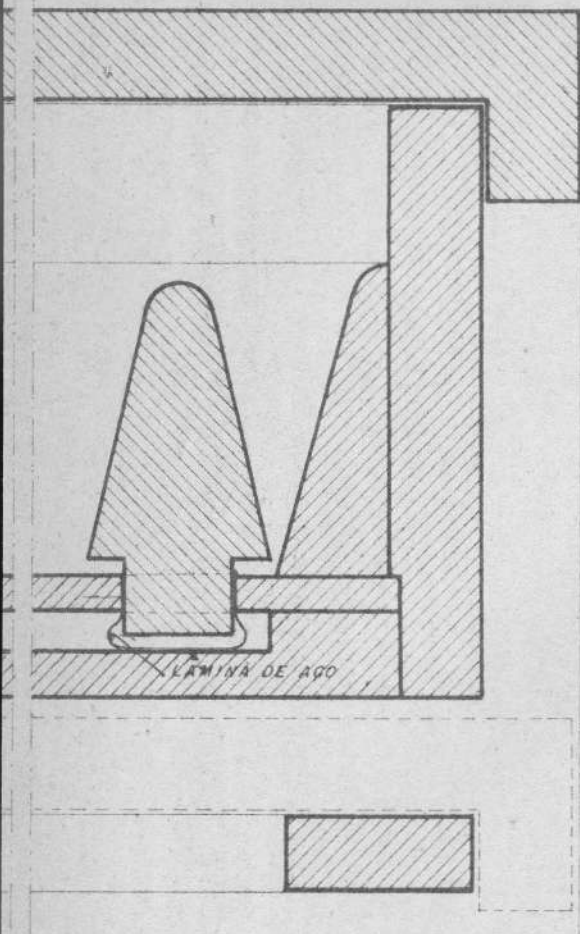

SEÇÃO B B

SEÇÃO C C E D D

MINISTÉRIO DA EDUCAÇÃO E CULTURA			
INSTITUTO NACIONAL DE ESTUDOS PEDAGÓGICOS			
CENTRO BRASILEIRO DE PESQUISAS EDUCACIONAIS			
PROJETO	DESENHO	ESCALAS	DATA
BIBLIOTECA	03,08	1:1 - 1:2,5 - 1:5	20-4-57
PROJETADO POR: _____		APROVADO POR: _____	

C O M P L E M E N T O S

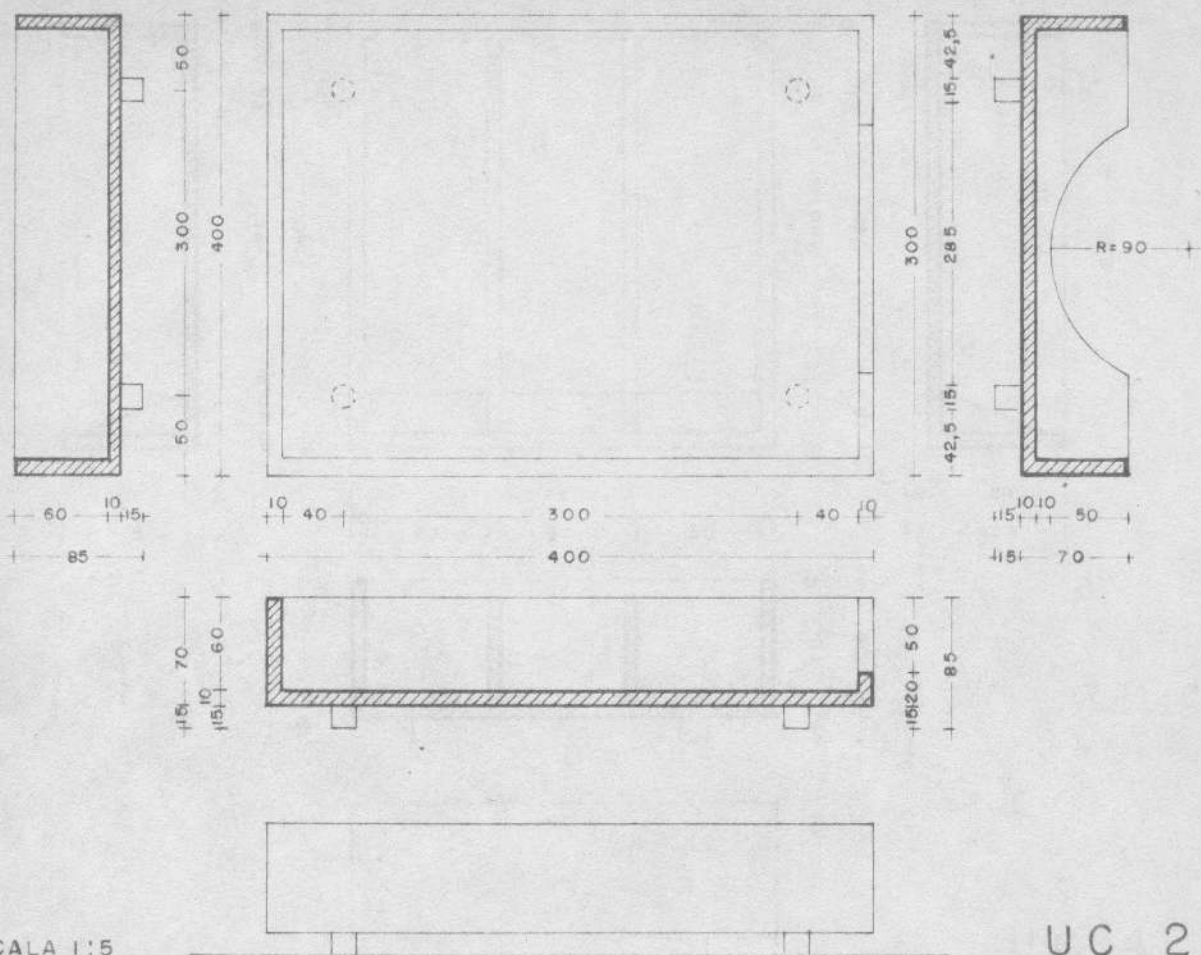

UC 2

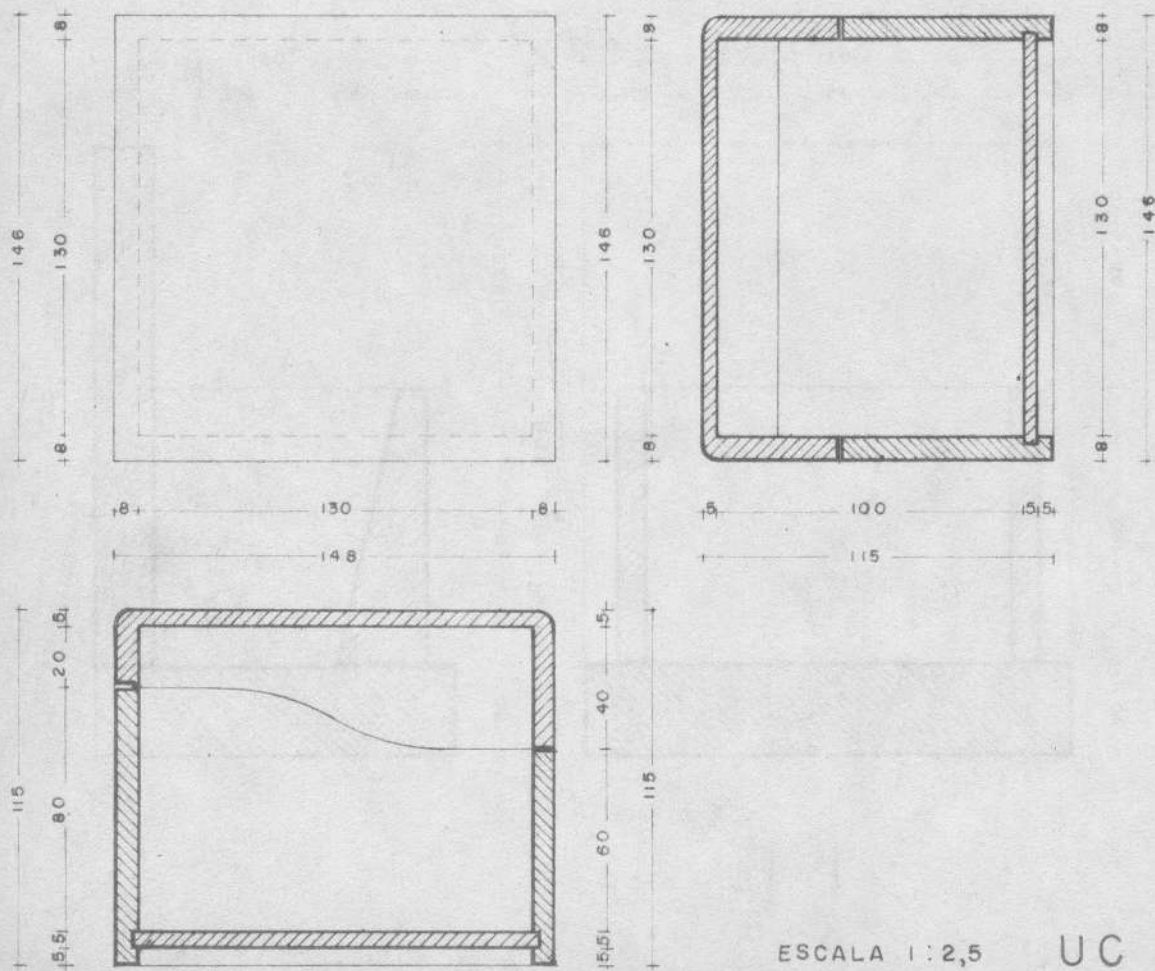

UC 5

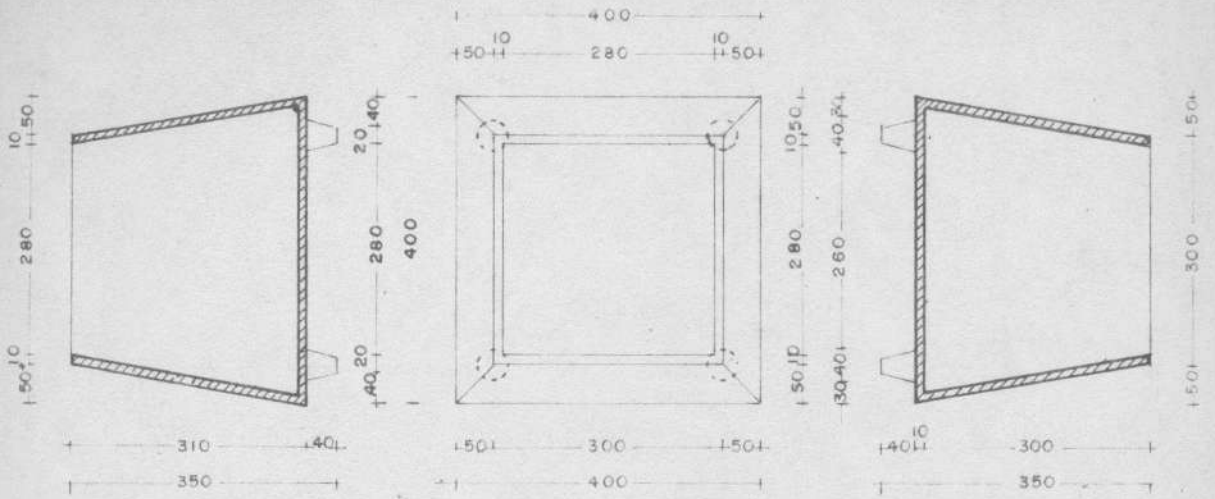

ESCALA 1:10

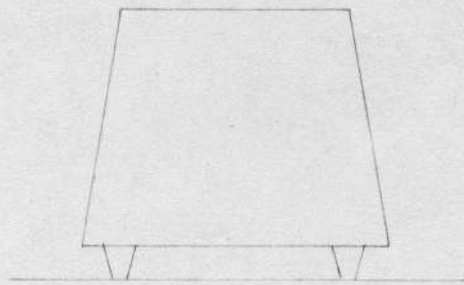

UC 3

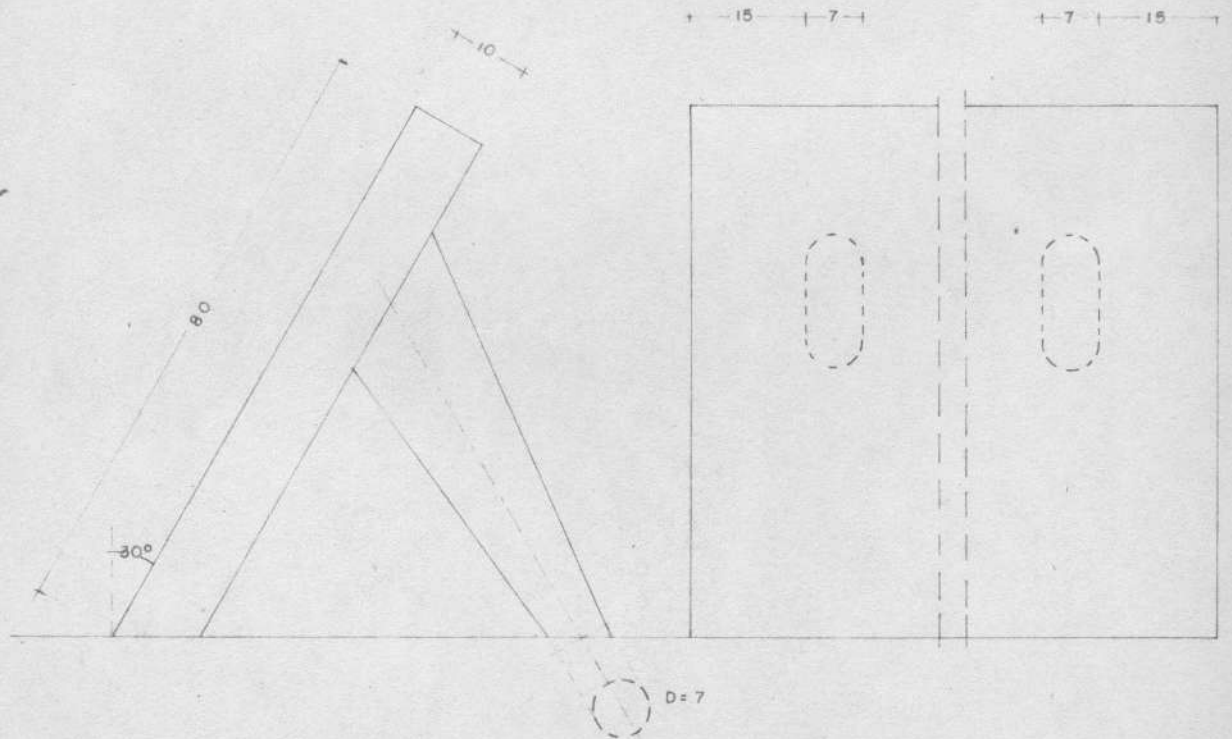

ESCALA 1:1

UC 6

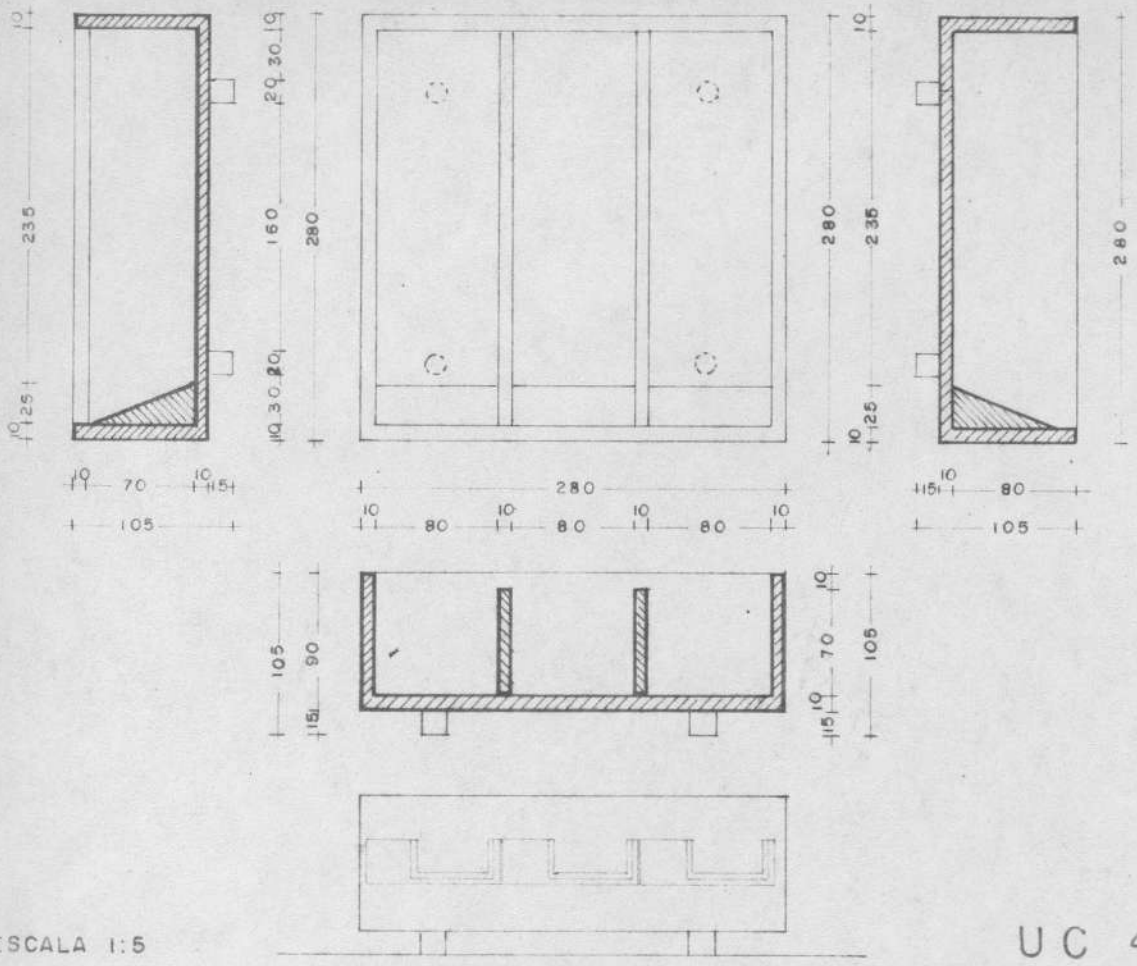

ESCALA 1:5

UC 4

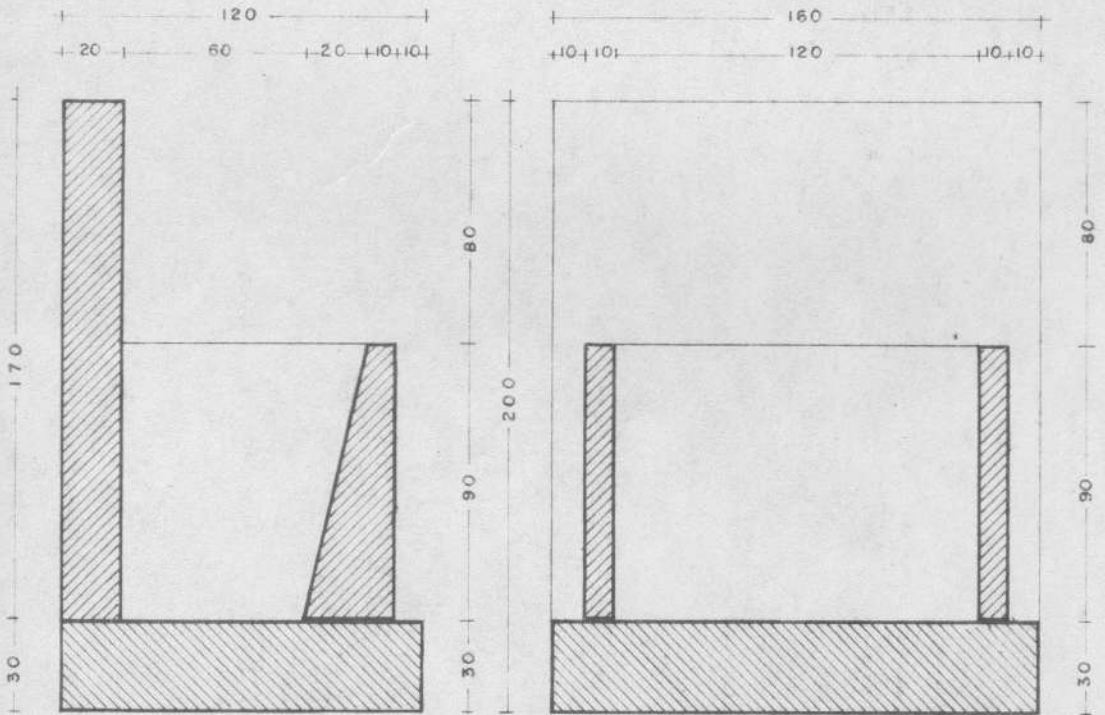

ESCALA 1:2,5

UC 7

MINISTÉRIO DA EDUCAÇÃO E CULTURA			
INSTITUTO NACIONAL DE ESTUDOS PEDAGÓGICOS			
CENTRO BRASILEIRO DE PESQUISAS EDUCACIONAIS			
PROJETO BIBLIOTECA	DESENHO 03,07	ESCALA 1:1	DATA 23-4-57
PROJETADO POR: _____		APROVADO POR: _____	

ACESSÓRIOS METÁLICOS

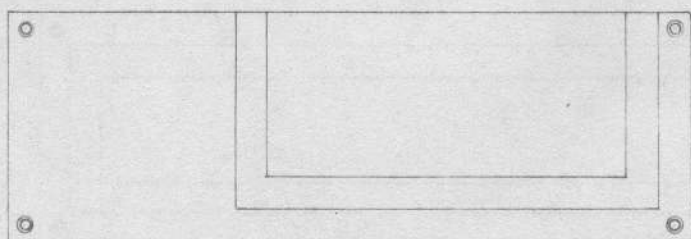
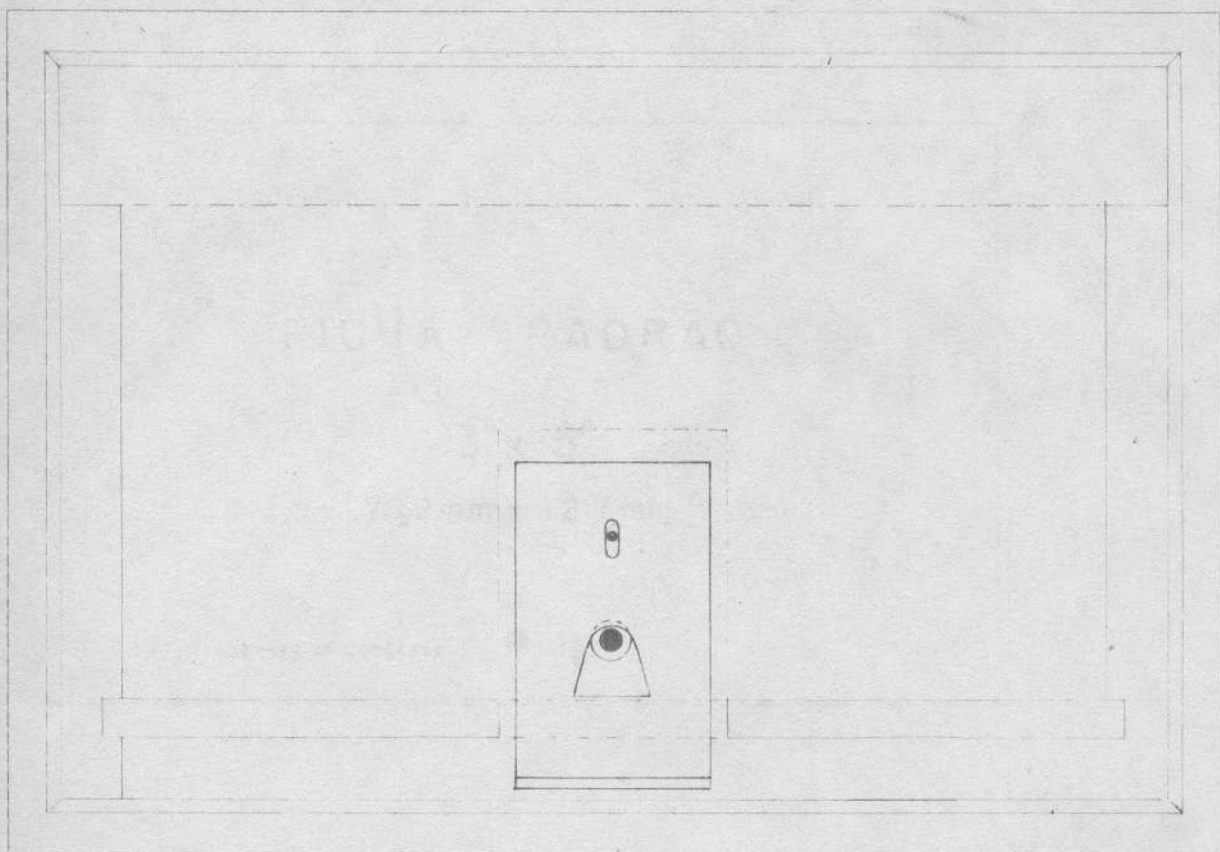

TIPO E TAMANHO DOS ALGARISMOS A SEREM GRAVADOS

0 1 2 3 4 5 6 7 8 9

AM 3

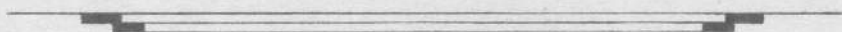
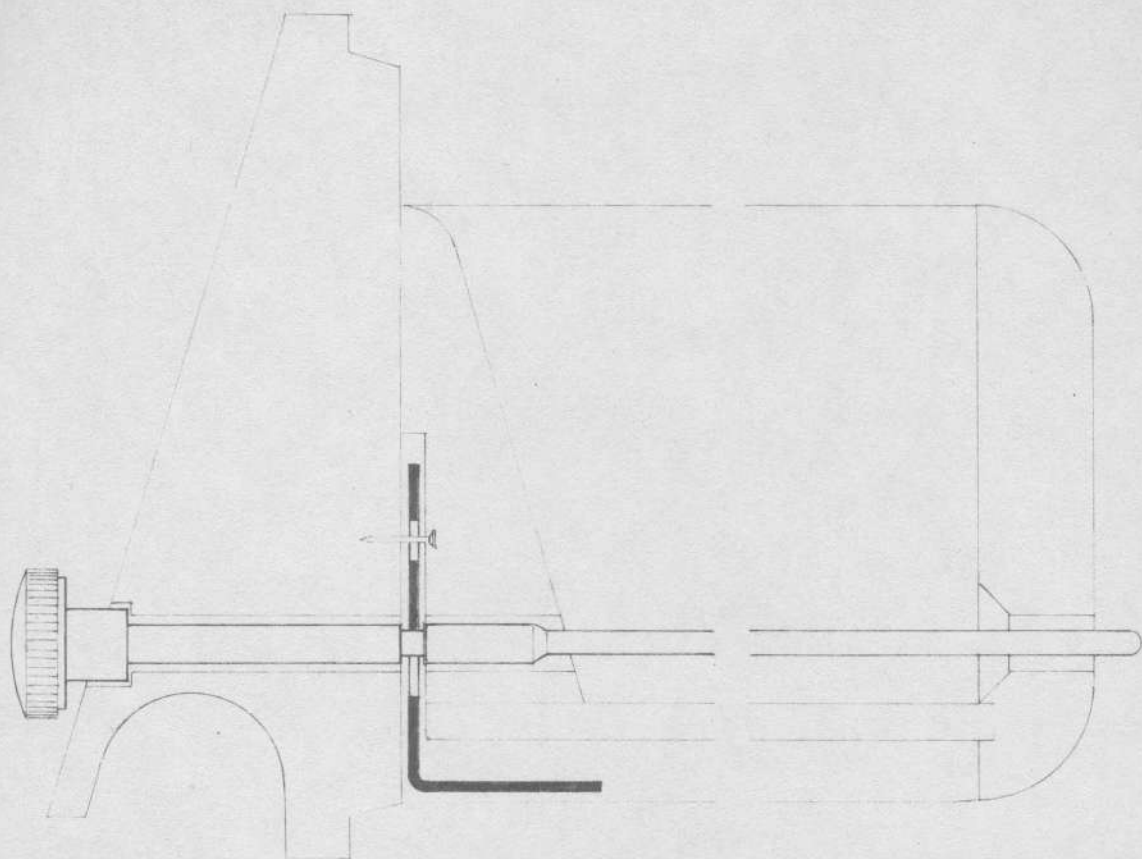

FICHA PADRÃO

3" x 5"

76,2mm x 127mm

Library of Congress



AM 2

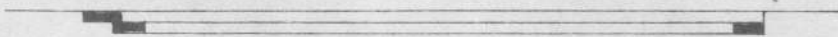
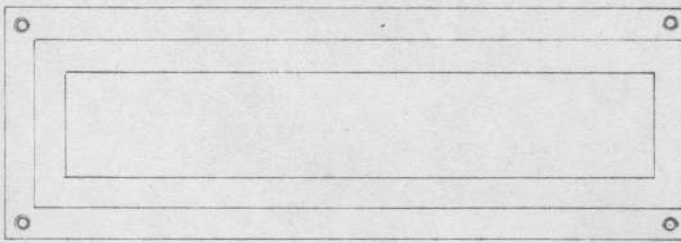

AM 5

MINISTÉRIO DA EDUCAÇÃO E CULTURA			
INSTITUTO NACIONAL DE ESTUDOS PEDAGÓGICOS			
CENTRO BRASILEIRO DE PESQUISAS EDUCACIONAIS			
PROJETO BIBLIOTECA	DESENHO 03,05	ESCALA 1:10	DATA 18-4-57
PROJETADO POR: _____		APROVADO POR: _____	

E S T A N T E S D E M A D E I R A

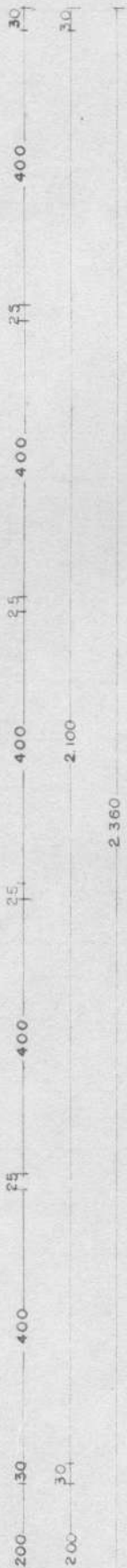
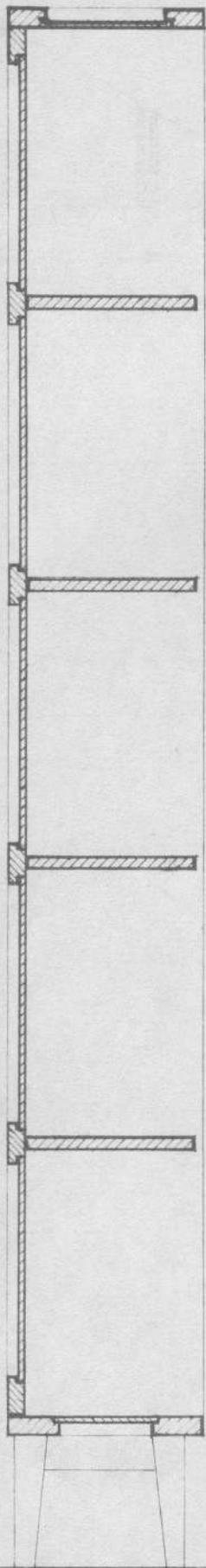

AS ESTANTES
 OS ALIZARES
 1m/m DE CA
 O COMPRIMEN
 DA EXATA,
 CUÇÃO.
 AS DO TIPO
 AS DO TIPO
 VARIÁVEL, DE
 EXATIDÃO, NO
 AS ESTANTES
 CENTRO, SE
 ESTANTES E

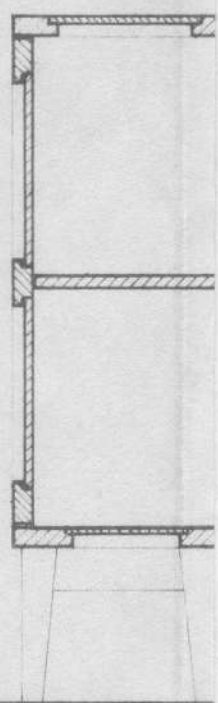

CORTE
 EA2 - EA3 - EA4

VISTA

CORTE
 EB3

EA4, DEVERÃO FICAR CONTIDAS ENTRE
 DAS JANELAS, COM UMA FOLGA DE
 DA LADO.

TO DE CADA UMA DEPENDERÁ DA MEDI-
 TOMADA NO LOCAL E ANTES DA EXE-

EB3, QUE FICARÃO SITUADAS ENTRE
 EA4, TAMBEM TERÃO SEU COMPRIMENTO
 PENDENDO DAS DIMENSÕES TIRADAS COM
 LOCAL, PARA PERFEITA EXECUÇÃO.

EB3, SÓ LEVARÃO OS PÉS DO
 NDO PARAFUSADAS LATERALMENTE AS
 EA4, EXCETO AS DUAS EXTREMAS.

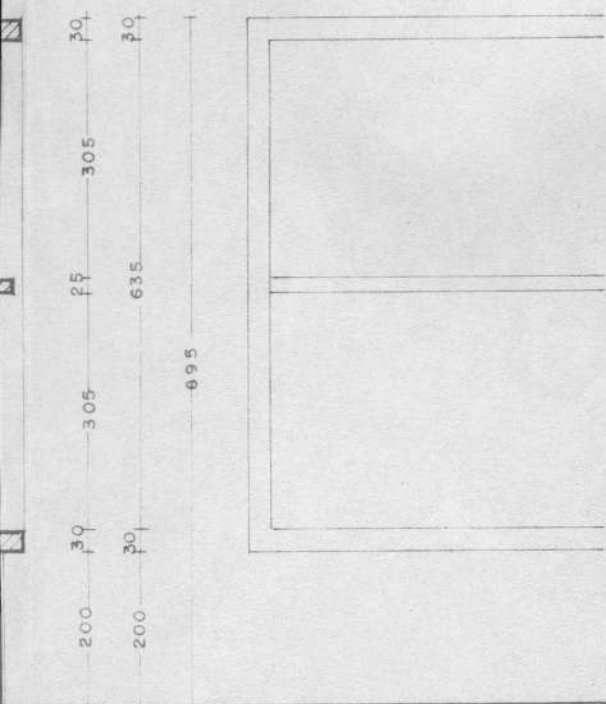

VISTA

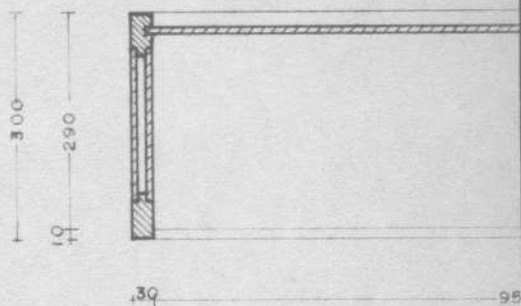

PLANTA

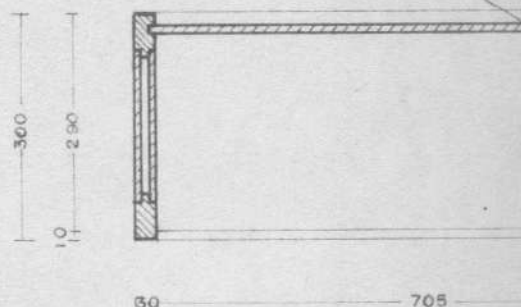

PLANTA

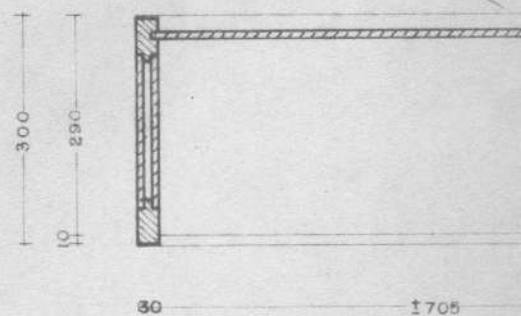

PLANTA

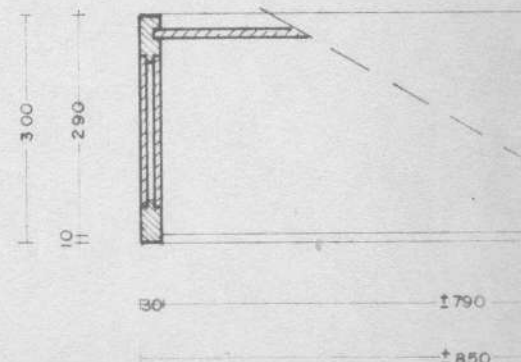

PLANTA

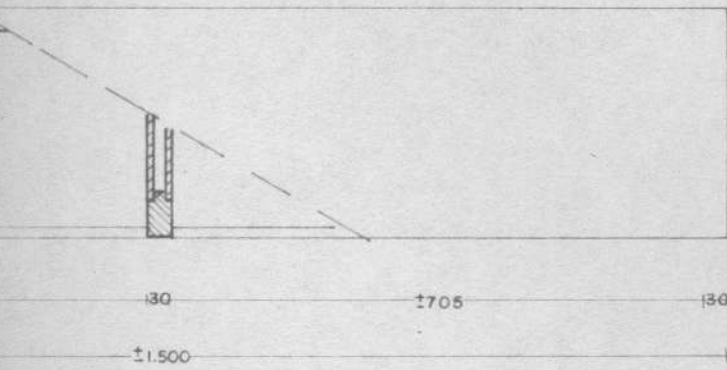
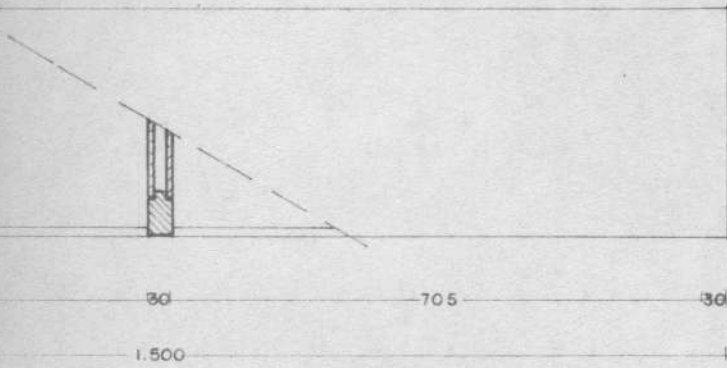
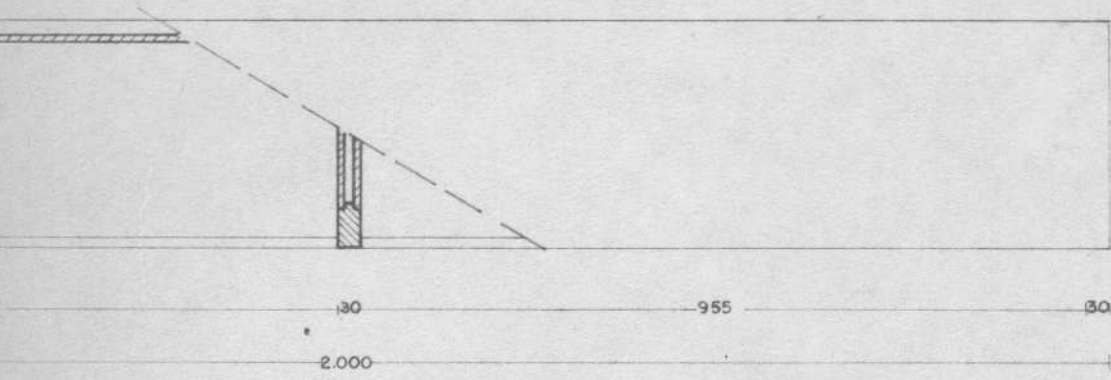

MINISTERIO DA EDUCACAO E CULTURA			
INSTITUTO NACIONAL DE ESTUDOS PEDAGOGICOS			
CENTRO BRASILEIRO DE PESQUISAS EDUCACIONAIS			
PROJETO BIBLIOTECA	DESENHO 03,06	ESCALAS 1:10 E 1:2	DATA 20-4-57
PROJETADO POR: _____		APROVADO POR: _____	

FICHÁRIOS DE AQUISIÇÃO - (1)
FICHÁRIOS DE PERMUTAS - (2)
LOCAL PARA FICHÁRIOS "KARDEX" - (3)
ARQUIVO TIPO OFÍCIO - (4)
ARMÁRIOS PARA MATERIAL - (5)
ESCANINHOS E TÁBUAS DE CORRER - (6)

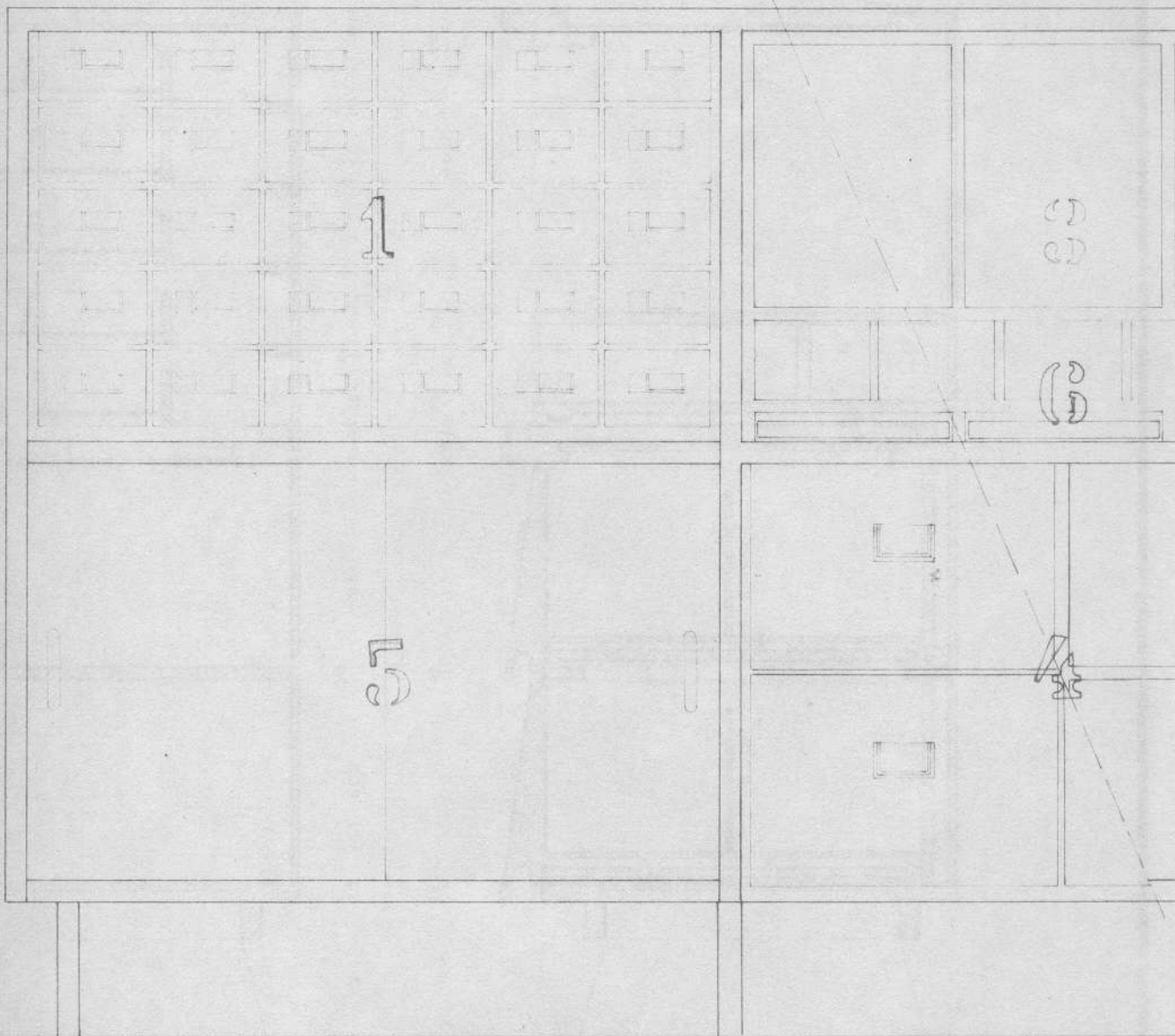

VISTA

DESPINTE 130

3.140

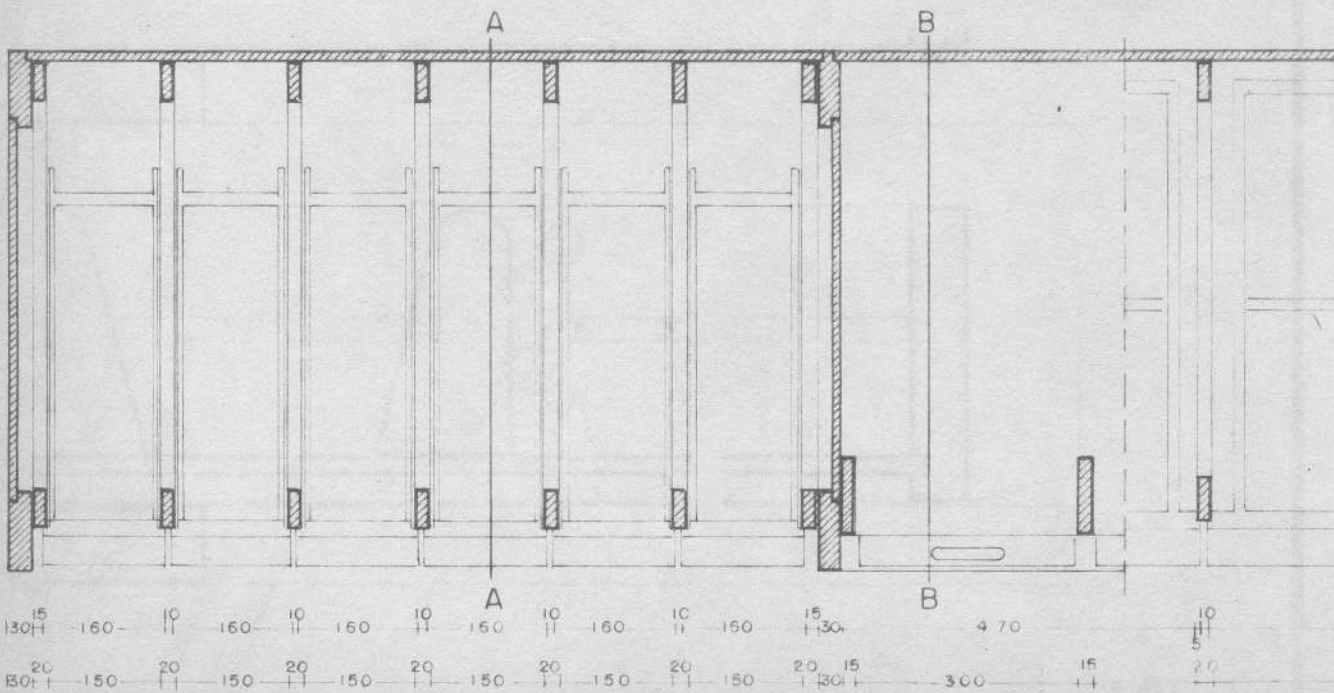

PLANTA

MINISTERIO DA EDUCACAO E CULTURA			
INSTITUTO NACIONAL DE ESTUDOS PEDAGOGICOS			
CENTRO BRASILEIRO DE PESQUISAS EDUCACIONAIS			
PROJETO	DESENHO	ESCALA	DATA
BIBLIOTECA	01,01	1:50	18-10-57
PROJETADO	APROVADO		
POR: <i>O. R. ...</i>	POR:		

PLANTA DO 1º PAVIMENTO - PARTE POSTERIOR
RUA VOLUNTARIOS DA PATRIA Nº 107 - BOTAFOGO

ALVENARIAS - MODIFICACOES

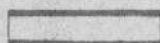

EXISTENTE



A CONSTRUIR



A DEMOLIR

C

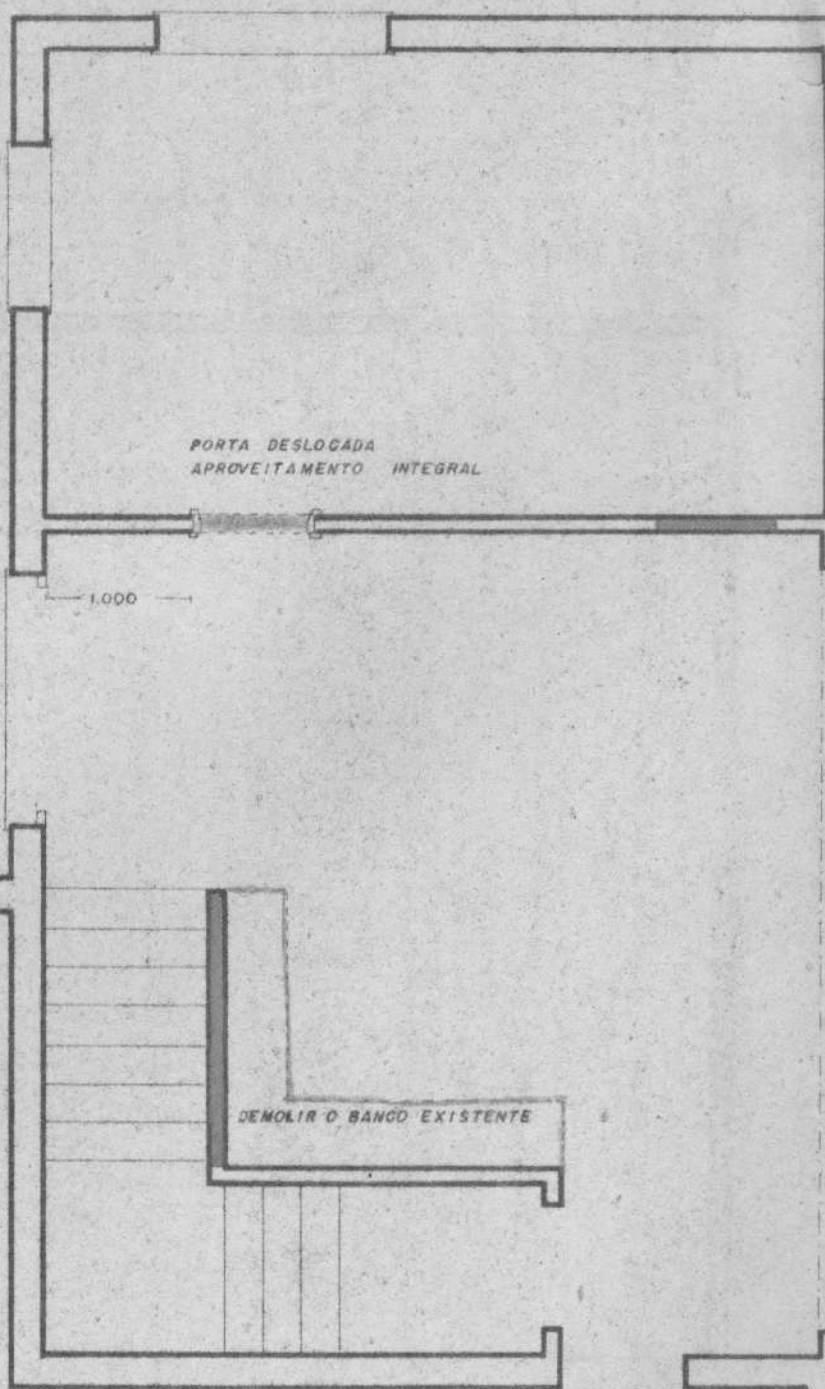

A

D

E

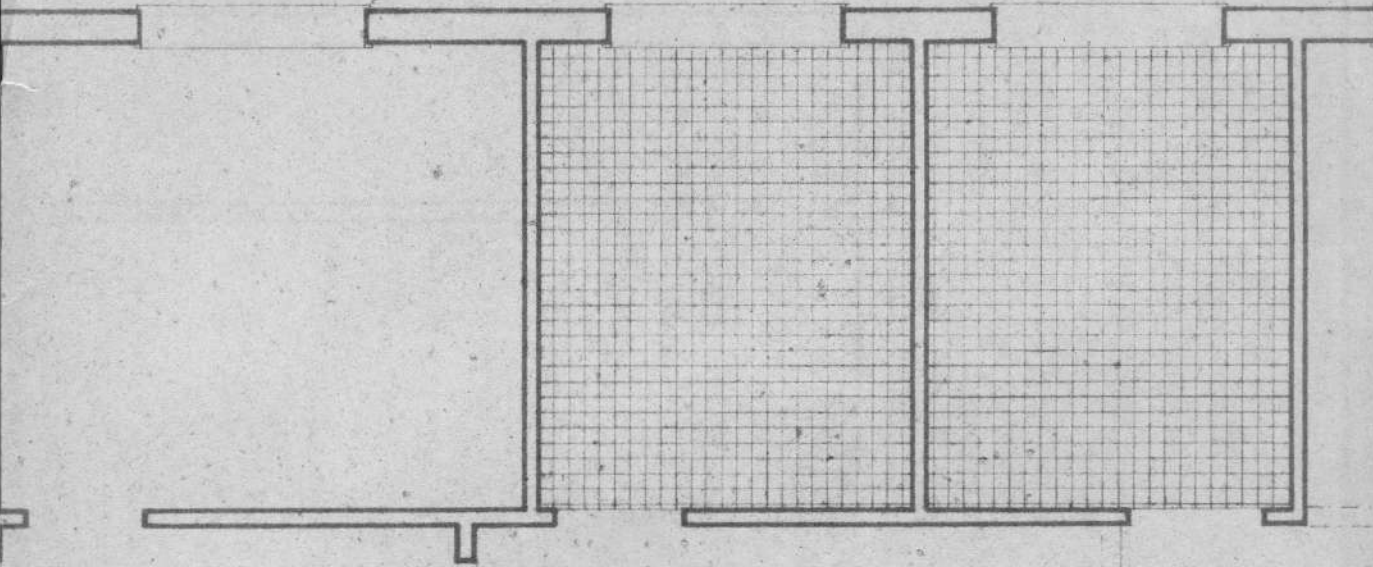

F

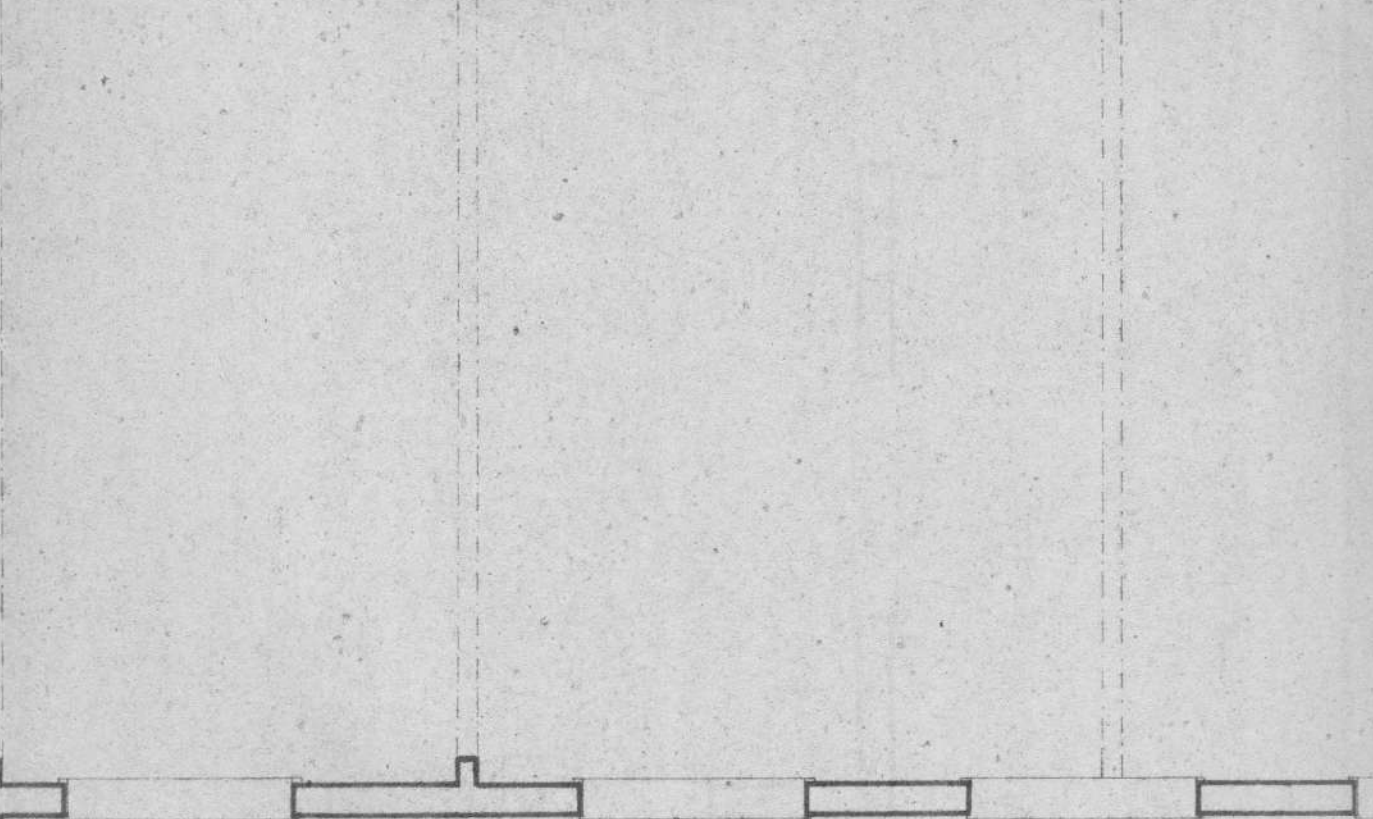

G

— ALINHAMENTO DA RAREDE DA ESCADA —

1000
3200

VER

H

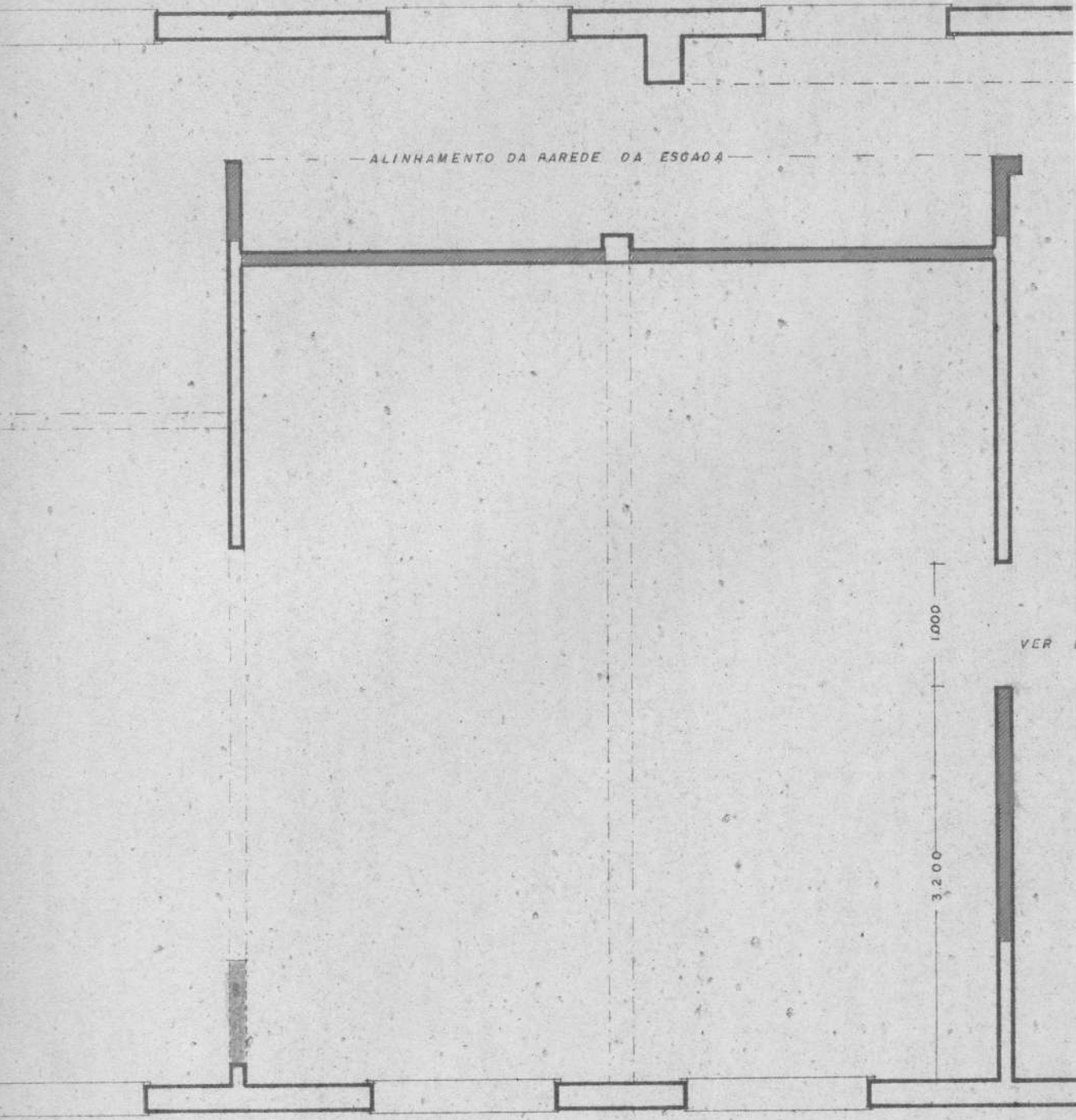

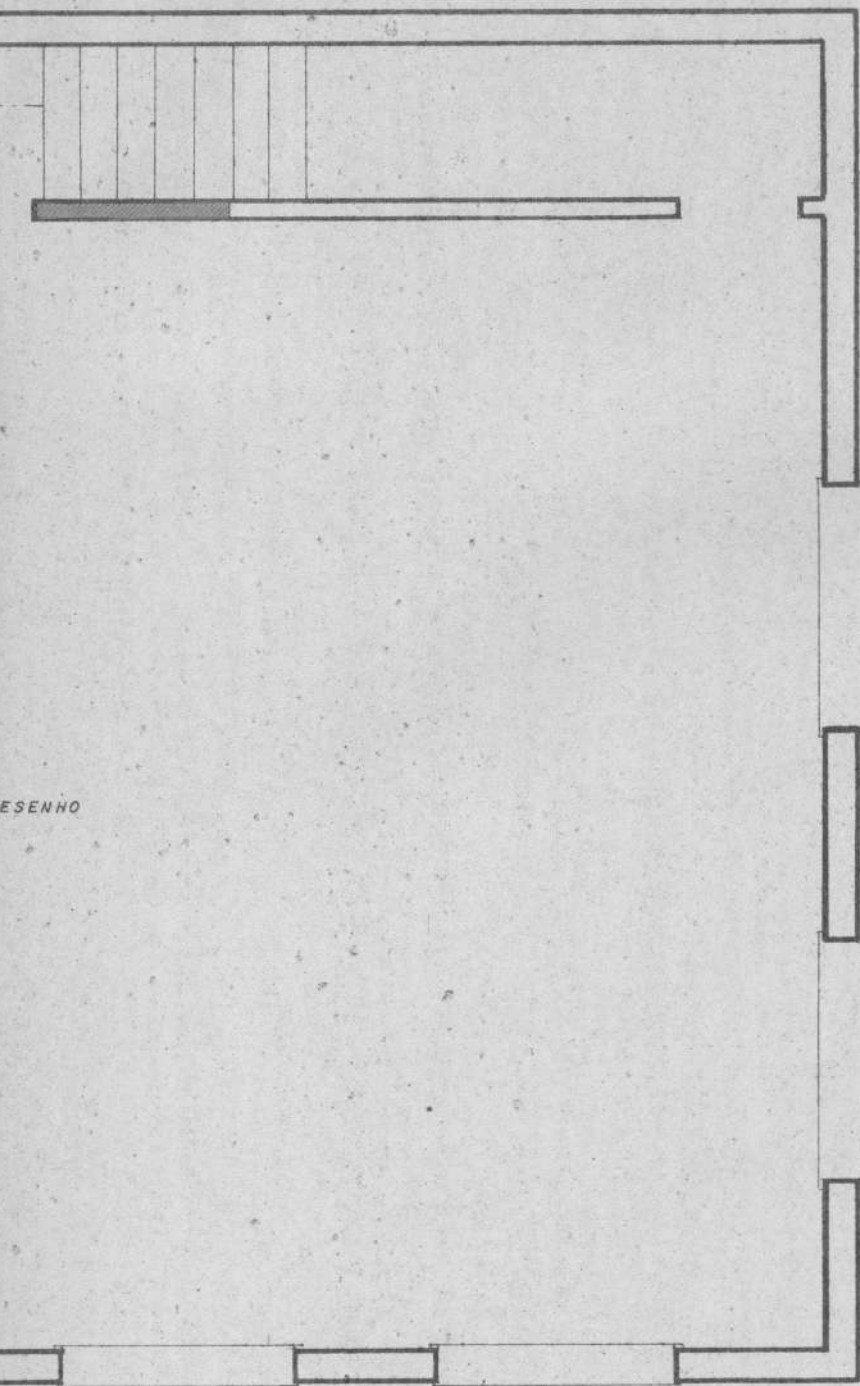

---B

ESENHO

MINISTÉRIO DA EDUCAÇÃO E CULTURA			
INSTITUTO NACIONAL DE ESTUDOS PEDAGÓGICOS			
CENTRO BRASILEIRO DE PESQUISAS EDUCACIONAIS			
PROJETO BIBLIOTECA	DESENHO 01,02	ESCALA 1:50	DATA 18-4-57
PROJETADO POR: _____		APROVADO POR: _____	

PLANTA DO 1º PAVIMENTO - PARTE CENTRAL
RUA VOLUNTÁRIOS DA PÁTRIA Nº 107 - BOTAFOGO

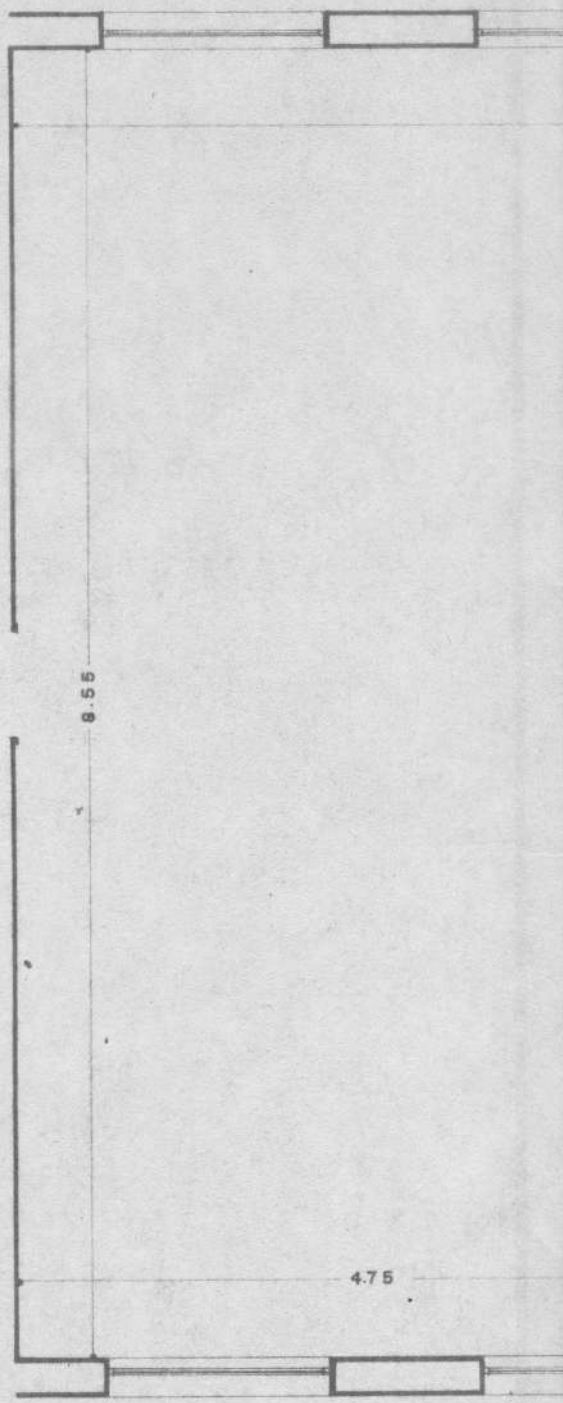



14.48

4.96

4.75

